



Baduscho

BADUSCHO.AT

NEU:
REINIGUNGS-
PRODUKTE

SERIEN
LISTE 2024

Baduscho hat sich am österreichischen Markt als der Spezialist für Sonderanfertigungen etabliert. Dies ist nur dank einer umfassenden Service-Organisation möglich.

BADUSCHO AUSSENDIENST

Das bundesweite Außendienstteam von Baduscho steht Ihnen als erster Ansprechpartner in allen Beratungsfragen, für die Auftragsannahme, sowie für die Klärung und Behebung von eventuellen Problemen zur Verfügung. Darüber hinaus sind Ihnen unsere geschulten Außendienstmitarbeiter aber vor allem bei der Lösung von schwierigen Aufmaß- und Einbausituationen behilflich.

BADUSCHO KUNDENDIENST

Unsere technisch versierten Kundendienst-Mitarbeiter garantieren:

- **Beste Beratung**
- **Fachgerechte Montage**
- **Technischen Service**

Für Sie als Kunde bedeutet dies ganz einfach die gewohnte Verlässlichkeit des Baduscho Kundendienstes. Für Fragen und Auskünfte stehen Ihnen unsere Mitarbeiter während der Geschäftszeiten zur Verfügung.

Die Garantieleistung kann nur bei Montage durch einen Fachinstallateur beansprucht werden und gilt nicht für übliche Abnutzungserscheinungen und Verschleißteile (z. B. Dichtungen), bei unsachgemäßer Montage und Behandlung – insbesondere durch aggressive Reinigungsmittel, bei unsachgemäßem Gebrauch und Verschmutzung. Für Lieferungen unter 200,- Euro Auftragswert werden 15,- Euro (exkl. MwSt.) Versandkosten berechnet, sonst frei Haus.

Pro Lieferung zum Endkunden bzw. auf Baustellen werden 50,- Euro (exkl. MwSt.) in Rechnung gestellt. Ausgenommen Wien.



Es gelten unsere AGBs.
QR-Code scannen für AGBs

Inhalt



DUSCHABTRENNUNGEN

Joy Joy J1	6 - 15
Soul Soul 1	16 - 29
Bliss	30 - 39
Vision Vision 1	40 - 45
Modde Modde 1	46 - 53
Spirit S1	54 - 57
Serie 3000 Barrierefrei	58 - 63
Basic Line	64 - 65
New Basic	66 - 73
Serie 6000 Kundendienst	74 - 75

WALK-IN TRENNWÄNDE 76 - 91

BADEWANNENABTRENNUNG 92 - 105

FERTIGDUSCHE F2020 106 - 107

NEW REINIGUNGSPRODUKTE 108 - 109

ZUBEHÖR 110 - 111



BARRIEREFREI



RAHMENLOS



MASSANFERTIGUNG



TEILGERAHMT



BODENEBEN = BO

GLÄSER



Echtglas klar - ESG



ESG satiniert SSO



Folierung „Decor 8515“



Kunstglas Aquaperl
AQA



Teilsatinierung

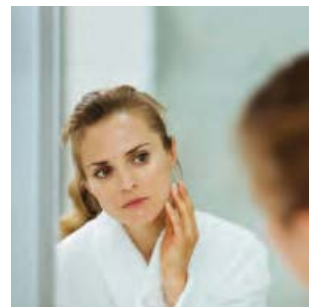

Spiegelglas



Teilsatinierung
fließend mittig



ESG satiniert
fließend

PROFILE



Silber hochglanz - SHG

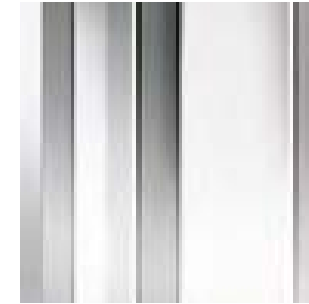

Silber poliert - SPO



Silber matt - SMA



Schwarz matt - SWM



**Preisänderungen,
technische Änderungen sowie
Satz- und Druckfehler vorbehalten.**

ECKDUSCHE PENDELTÜR MIT FESTELEMENT

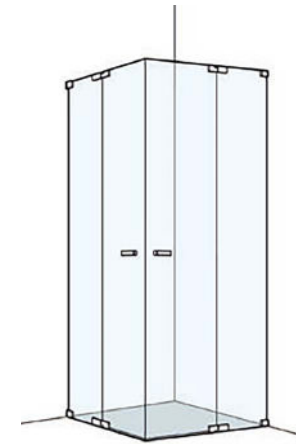

Glasstärke: 8mm Colli: 2

2 Fixteile
2 Flügeltüren
Schwalleiste 6mm
Höhe 2000 mm
Eckkonsolenhöhe 33 mm

Standard Echtglas klar - ESG, Profil: Silber hochglanz - SHG

Type/Bestell-Nr.	Maßbereich in mm	Einstiegsbreite in mm	Festelement in mm	Standard EUR
J-EDF-PET	580-1049			
J-EDF-PET	1050-1500			

Optionen Aufpreis EUR

Glasbeschichtung Glas Plus
ESG satiniert; Spiegelglas
Teilsatinierung Streifen 900 mm mittig
Teilsatinierung fließend mittig; ESG satiniert fließend
Folierung „Decor 8515“ per qm

Maximale Höhe 2100 mm. Maximale Breite 1500 mm. Aufpreis EUR

Ausnehmung und / oder Schräge

Ab einer Breite von ≥ 1050 mm ist eine Eckkonsole im Lieferumfang enthalten.

ECKFALTDUSCHE 4-TEILIG

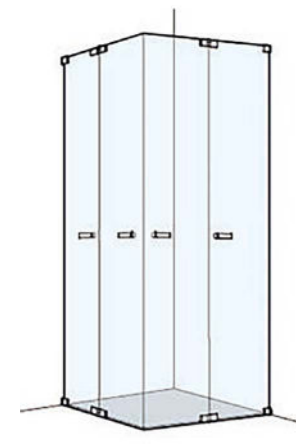

Glasstärke: 8mm Colli: 2

4 bewegliche Flügel
Schwalleiste 6mm
Höhe 2000mm

Standard Echtglas klar - ESG, Profil: Silber hochglanz - SHG

Type/Bestell-Nr.	Maßbereich in mm	Einstiegsbreite in mm	Festelement in mm	Standard EUR
J-EFTS	600-1000			
J-EFTS	1001-1500			

Optionen Aufpreis EUR

Glasbeschichtung Glas Plus
ESG satiniert; Spiegelglas
Teilsatinierung Streifen 900 mm mittig
Teilsatinierung fließend mittig; ESG satiniert fließend
Folierung „Decor 8515“ per qm

Maximale Höhe 2100 mm. Maximale Breite 1500 mm. Aufpreis EUR

Ausnehmung und / oder Schräge

JOY

TRENNWAND

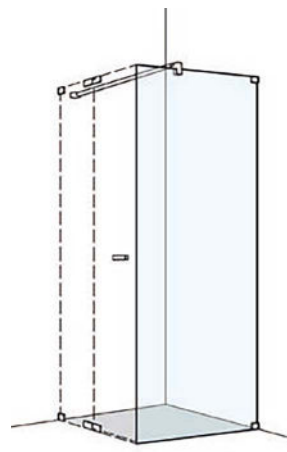

Glasstärke: 8mm Colli: 1

1 Fixteil
1 Bügel 1523mm
Höhe 2000mm
+ Bügelhöhe 33mm

Standard Echtglas klar - ESG, Profil: Silber hochglanz - SHG

Type/Bestell-Nr.	Maßbereich in mm	Einstiegsbreite in mm	Festelement in mm	Standard EUR
J-TW	<1000			
J-TW	1001-1600			

Bestellhinweis: Anschlag links oder rechts bekanntgeben

Optionen Aufpreis EUR

Glasbeschichtung Glas Plus	
ESG satiniert, Spiegelglas	
Teilsatinierung Streifen 900 mm mittig	
Teilsatinierung fließend mittig; ESG satiniert fließend	
Folierung „Decor 8515“ per qm	

Maximale Höhe 2100 mm. Maximale Breite 1600 mm. Aufpreis EUR

Ausnehmung und / oder Schräge

AUFBAULÖSUNGEN

Stabilisierung im Lieferumfang enthalten



< 1050 mm Breite

≥ 1050 mm Breite

> 1300 mm Breite

JOY

Türen mit Hebe-Senk-Mechanismus öffnen nach innen und außen.

FLÜGELTÜR MIT FESTELEMENT FÜR TRENNWAND

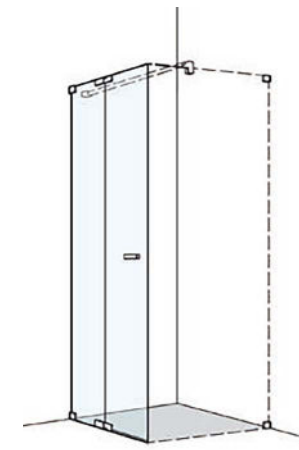

Glasstärke: 8mm Colli: 1

1 Fixteil, 1 Flügel Tür
1 Bügel 1523 mm
Schwalleiste 6 mm
Höhe 2000 mm
+ Bügelhöhe 33 mm

Standard Echtglas klar - ESG, Profil: Silber hochglanz - SHG

Type/Bestell-Nr.	Maßbereich in mm	Einstiegsbreite in mm	Festelement in mm	Standard EUR
J-FFT-TW	<1000			
J-FFT-TW	1001-1800			

Bestellhinweis: Anschlag links oder rechts bekanntgeben

Optionen Aufpreis EUR

Glasbeschichtung Glas Plus	
ESG satiniert, Spiegelglas	
Teilsatinierung Streifen 900 mm mittig	
Teilsatinierung fließend mittig; ESG satiniert fließend	
Folierung „Decor 8515“ per qm	

Maximale Höhe 2100 mm. Maximale Breite 1800 mm. Aufpreis EUR

Ausnehmung und / oder Schräge

FLÜGELTÜR WANDANSCHLAG FÜR TRENNWAND

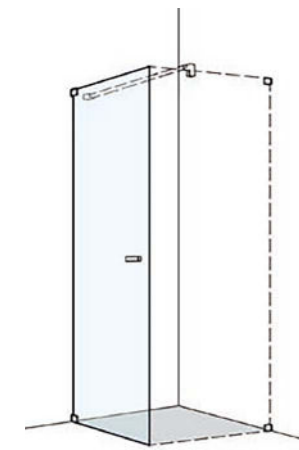

Glasstärke: 8mm Colli: 1

1 Flügel Tür
1 Bügel 1523 mm
Schwalleiste 6 mm
Höhe 2000 mm
+ Bügelhöhe 33 mm

Standard Echtglas klar - ESG, Profil: Silber hochglanz - SHG

Type/Bestell-Nr.	Maßbereich in mm	Einstiegsbreite in mm	Festelement in mm	Standard EUR
J-FT-TW	500-1010			

Bestellhinweis: Anschlag links oder rechts bekanntgeben

Optionen Aufpreis EUR

Glasbeschichtung Glas Plus	
ESG satiniert, Spiegelglas	
Teilsatinierung Streifen 900 mm mittig	
Teilsatinierung fließend mittig; ESG satiniert fließend	
Folierung „Decor 8515“ per qm	

Maximale Höhe 2100 mm. Maximale Breite 1010 mm. Aufpreis EUR

Ausnehmung und / oder Schräge

JOY

FALTTÜRE FÜR TRENNWAND 2-TEILIG

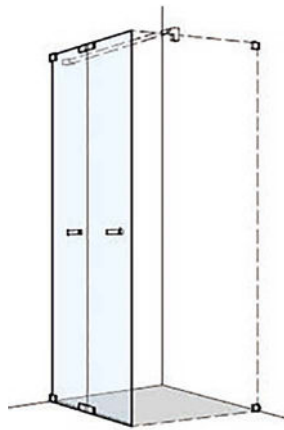

Glasstärke: 8mm Colli: 1

2 Falttürelemente
Schwalleiste 6 mm
Höhe 2000 mm
+ Bügelhöhe 33 mm

Standard Echtglas klar - ESG, Profil: Silber hochglanz - SHG

Type/Bestell-Nr.	Maßbereich in mm	Einstiegsbreite in mm	Festelement in mm	Standard EUR
J-TWFAT	600-1000			
J-TWFAT	1001-1500			

Bestellhinweis: Anschlag links oder rechts bekanntgeben

Optionen Aufpreis EUR

Glasbeschichtung Glas Plus	
ESG satiniert, Spiegelglas	
Teilsatinierung Streifen 900 mm mittig	
Teilsatinierung fließend mittig; ESG satiniert fließend	
Folierung „Decor 8515“ per qm	

Maximale Höhe 2100 mm. Maximale Breite 1500 mm. Aufpreis EUR

Ausnehmung und / oder Schräge

FLÜGELTÜR MIT FESTELEMEN IN NISCHE

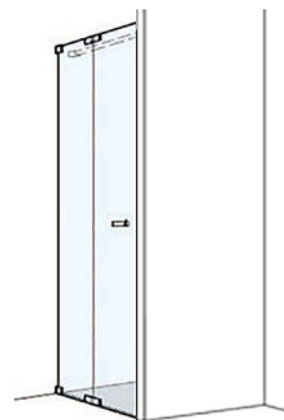

Glasstärke: 8mm Colli: 1

1 Fixteil
1 Flügeltür
Schwalleiste 6 mm
Höhe 2000 mm
Eckkonsolenhöhe 33 mm

Standard Echtglas klar - ESG, Profil: Silber hochglanz - SHG

Type/Bestell-Nr.	Maßbereich in mm	Einstiegsbreite in mm	Festelement in mm	Standard EUR
J-FTW-N	<1000			
J-FTW-N	1001-1800			

Bestellhinweis: Anschlag links oder rechts bekanntgeben

Optionen Aufpreis EUR

Glasbeschichtung Glas Plus	
ESG satiniert, Spiegelglas	
Teilsatinierung Streifen 900 mm mittig	
Teilsatinierung fließend mittig; ESG satiniert fließend	
Folierung „Decor 8515“ per qm	

Maximale Höhe 2100 mm. Maximale Breite 1800 mm. Aufpreis EUR

Ausnehmung und / oder Schräge

Ab einer Breite von ≥ 1050 mm ist eine Eckkonsole (im Lieferumfang enthalten) erforderlich.

JOY

Türen mit Hebe-Senk-Mechanismus öffnen nach innen und außen.

FLÜGELTÜR WANDANSCHLAG IN NISCHE

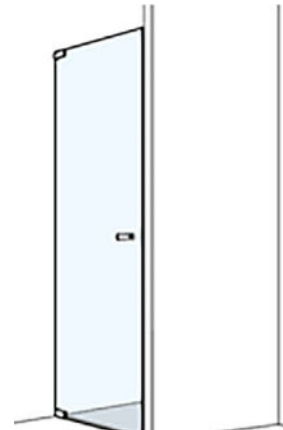

Glasstärke: 8mm Colli: 1

1 Flügeltür
Schwalleiste 6 mm
Höhe 2000 mm

Standard Echtglas klar - ESG, Profil: Silber hochglanz - SHG

Type/Bestell-Nr.	Maßbereich in mm	Einstiegsbreite in mm	Festelement in mm	Standard EUR
J-FT-N	500-1010			

Bestellhinweis: Anschlag links oder rechts bekanntgeben

Optionen Aufpreis EUR

Glasbeschichtung Glas Plus	
ESG satiniert, Spiegelglas	
Teilsatinierung Streifen 900 mm mittig	
Teilsatinierung fließend mittig; ESG satiniert fließend	
Folierung „Decor 8515“ per qm	

Maximale Höhe 2100 mm. Maximale Breite 1010 mm. Aufpreis EUR

Ausnehmung und / oder Schräge

PENDELTÜR IN NISCHE

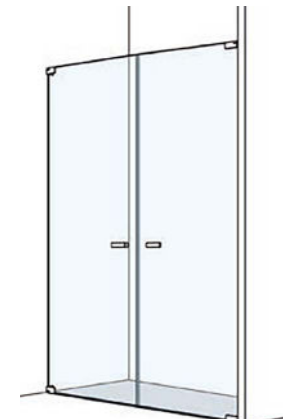

Glasstärke: 8mm Colli: 1

2 Flügeltüren
Schwalleiste 6 mm
Höhe 2000 mm

Standard Echtglas klar - ESG, Profil: Silber hochglanz - SHG

Type/Bestell-Nr.	Maßbereich in mm	Einstiegsbreite in mm	Festelement in mm	Standard EUR
J-PET	600-1000			
J-PET	1001-2000			

Optionen Aufpreis EUR

Glasbeschichtung Glas Plus	
ESG satiniert, Spiegelglas	
Teilsatinierung Streifen 900 mm mittig	
Teilsatinierung fließend mittig; ESG satiniert fließend	
Folierung „Decor 8515“ per qm	

Maximale Höhe 2100 mm. Maximale Breite 2000 mm. Aufpreis EUR

Ausnehmung und / oder Schräge



Detail Griff



Detail Scharnier außen



Detail Scharnier innen



Detail Schwalleiste

JOY

FLÜGELTÜR IN NICHE MIT TRENNWAND IN FLUCHT

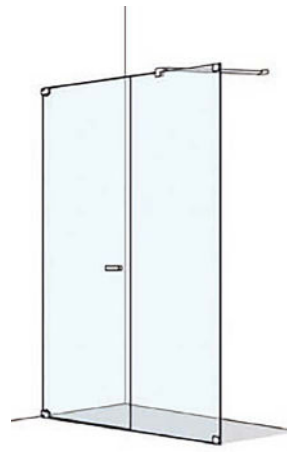

Glasstärke: 8mm Colli: 1

1 Fixteil, 1 Flügeltür
1 Bügel 1523 mm
Schwalleiste 6 mm
Höhe 2000 mm
+ Bügelhöhe 33 mm

Standard Echtglas klar - ESG, Profil: Silber hochglanz - SHG

Type/Bestell-Nr.	Maßbereich in mm	Einstiegsbreite in mm	Festelement in mm	Standard EUR
------------------	------------------	-----------------------	-------------------	--------------

J-FTF-N 592-2050

Bestellhinweis: Anschlag links oder rechts bekanntgeben

Optionen Aufpreis EUR

Glasbeschichtung Glas Plus
ESG satiniert, Spiegelglas
Teilsatinierung Streifen 900 mm mittig
Teilsatinierung fließend mittig; ESG satiniert fließend
Folierung „Decor 8515“ per qm

Maximale Höhe 2100 mm. Maximale Breite 2050 mm. Aufpreis EUR

Ausnehmung und / oder Schräge

FALTTÜRE IN NICHE 2-TEILIG

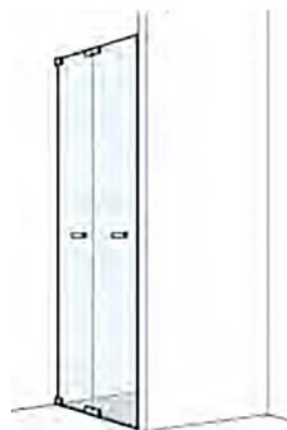

Glasstärke: 8mm Colli: 1

2 Falttürelemente
Schwalleiste 6 mm
Höhe 2000 mm

Standard Echtglas klar - ESG, Profil: Silber hochglanz - SHG

Type/Bestell-Nr.	Maßbereich in mm	Einstiegsbreite in mm	Festelement in mm	Standard EUR
------------------	------------------	-----------------------	-------------------	--------------

J-NFAT 600-1000

J-NFAT 1001-1500

Bestellhinweis: Anschlag links oder rechts bekanntgeben

Optionen Aufpreis EUR

Glasbeschichtung Glas Plus
ESG satiniert, Spiegelglas
Teilsatinierung Streifen 900 mm mittig
Teilsatinierung fließend mittig; ESG satiniert fließend
Folierung „Decor 8515“ per qm

Maximale Höhe 2100 mm. Maximale Breite 1500 mm. Aufpreis EUR

Ausnehmung und / oder Schräge

JOY1

Türen mit Hebe-Senk-Mechanismus öffnen nach innen und außen.

J1 | Detail Wandprofil

ECKDUSCHE PENDELTÜR MIT FESTELEMEN

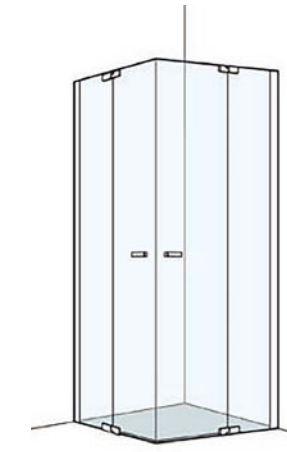

Glasstärke: 8mm Colli: 2

2 Fixteile
2 Flügeltüren
Schwalleiste 6 mm
Höhe 2000 mm
Eckkonsolenhöhe 33 mm

Standard Echtglas klar - ESG, Profil: Silber hochglanz - SHG

Type/Bestell-Nr.	Verstellbereich in mm	Einstiegsbreite in mm	Festelement in mm	Standard EUR
------------------	-----------------------	-----------------------	-------------------	--------------

J1-EDF-PET 80 770-785 720 200

J1-EDF-PET 75/90 720-735/870-885 830 200

J1-EDF-PET 90/75 870-885/720-735 830 200

J1-EDF-PET 90 870-885 860 200

J1-EDF-PET 100 970-985 930 250

Optionen Aufpreis EUR

Glasbeschichtung Glas Plus
ESG satiniert, Spiegelglas
Teilsatinierung Streifen 900 mm mittig
Teilsatinierung fließend mittig; ESG satiniert fließend
Folierung „Decor 8515“ per qm

Maßanfertigung (Ausgehend vom nächsten Normmaß) Aufpreis EUR

Maximale Höhe 2100 mm, Maximale Breite 1500 mm

Ausnehmung und / oder Schräge

Ab einer Breite von ≥ 1200 mm ist eine Eckkonsole (im Lieferumfang enthalten) erforderlich.

RUNDDUSCHE PENDELTÜR MIT FESTELEMEN

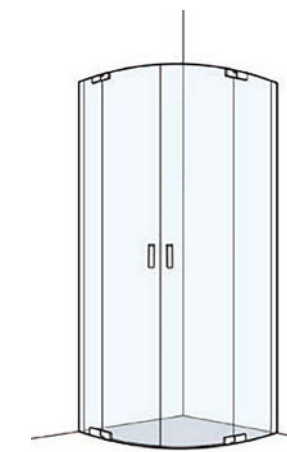

Glasstärke: 8mm Colli: 2

2 Festelemente
2 Flügeltüren
Schwalleiste 6 mm
Höhe 2000 mm
Eckkonsolenhöhe 33 mm

Standard Echtglas klar - ESG, Profil: Silber hochglanz - SHG

Type/Bestell-Nr.	Verstellbereich in mm	Einstiegsbreite in mm	Festelement in mm	Standard EUR
------------------	-----------------------	-----------------------	-------------------	--------------

J1-RD-PET 90 870-885 800 220

J1-RD-PET 100 970-985 800 320

Bestellhinweis: Unbedingt Tassenradius oder -fabrikat angeben.
Lieferbar für Tassenradius 500 und 550 mm

Optionen Aufpreis EUR

Glasbeschichtung Glas Plus
Folierung „Decor 8515“ per qm (nur Teilfolierung möglich)
Keine Sondergläser möglich

Maßanfertigung (Ausgehend vom nächsten Normmaß) Aufpreis EUR

Keine Sonderhöhen möglich! Breite min. 860 mm, max. 1200 mm

Ausnehmung und / oder Schräge

Ab einer Breite von ≥ 950 mm ist eine Eckkonsole (im Lieferumfang enthalten) erforderlich.



Flügeltür mit Festelement J-FTF-TW mit Trennwand J-TW



Eckdusche mit Pendeltüren mit Festelement J-EDF-PET

JOY1

TRENNWAND LINKS UND RECHTS VERWENDBAR

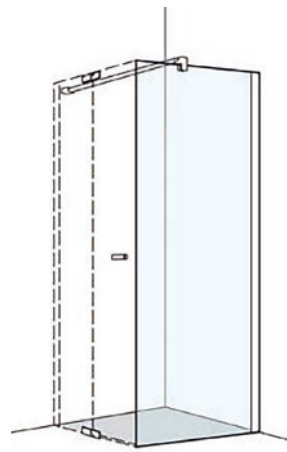

Glasstärke: 8mm Colli: 1

1 Fixteil
1 Bügel 1523 mm
Höhe 2000 mm
+ Bügelhöhe 33 mm

Standard Echtglas klar - ESG, Profil: Silber hochglanz - SHG

Type/Bestell-Nr.	Verstellbereich in mm	Einstiegsbreite in mm	Festelement in mm	Standard EUR
J1-TW 75	720-735			
J1-TW 80	770-785			
J1-TW 90	870-885			
J1-TW 100	970-985			
J1-TW 120	1170-1185			

Optionen

Aufpreis EUR

Glasbeschichtung Glas Plus
ESG satiniert, Spiegelglas
Teilsatinierung Streifen 900 mm mittig
Teilsatinierung fließend mittig; ESG satiniert fließend
Folierung „Decor 8515“ per qm

Maßanfertigung (Ausgehend vom nächsten Normmaß)

Aufpreis EUR

Maximale Höhe 2100 mm, Maximale Breite 1600 mm
Ausnehmung und / oder Schräge

FLÜGELTÜR MIT FESTELEMEN FÜR TRENNWAND

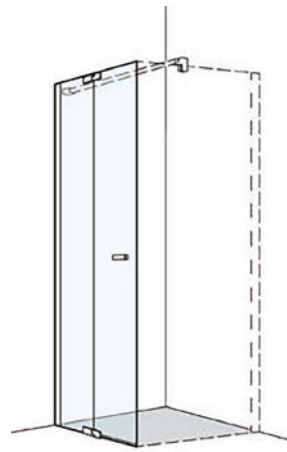

Glasstärke: 8mm Colli: 1

1 Fixteil, 1 Flügel Tür
1 Bügel 1523 mm
Schwalleiste 6 mm
Höhe 2000 mm
+ Bügelhöhe 33 mm

Standard Echtglas klar - ESG, Profil: Silber hochglanz - SHG

Type/Bestell-Nr.	Verstellbereich in mm	Einstiegsbreite in mm	Festelement in mm	Standard EUR
J1-FFT-TW 80	770-785	520	200	
J1-FFT-TW 90	870-885	620	200	
J1-FFT-TW 100	970-985	670	250	
J1-FFT-TW 120	1170-1185	740	375	

Bestellhinweis: Anschlag links oder rechts bekanntgeben

Optionen

Aufpreis EUR

Glasbeschichtung Glas Plus
ESG satiniert, Spiegelglas
Teilsatinierung Streifen 900 mm mittig
Teilsatinierung fließend mittig; ESG satiniert fließend
Folierung „Decor 8515“ per qm

Maßanfertigung (Ausgehend vom nächsten Normmaß)

Aufpreis EUR

Maximale Höhe 2100 mm, Maximale Breite 1800 mm
Ausnehmung und / oder Schräge

AUFBAULÖSUNGEN

Stabilisierung im Lieferumfang enthalten



< 1050 mm Breite

≥ 1050 mm Breite

> 1300 mm Breite

JOY1

Türen mit Hebe-Senk-Mechanismus
öffnen nach innen und außen.

FLÜGELTÜR MIT FESTELEMEN IN NISCHE

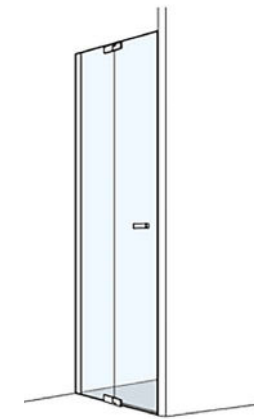

Glasstärke: 8mm Colli: 1

1 Fixteil
1 Flügel Tür
Schwalleiste 6 mm
Höhe 2000 mm
Eckkonsolenhöhe 33 mm

Standard Echtglas klar - ESG, Profil: Silber hochglanz - SHG

Type/Bestell-Nr.	Verstellbereich in mm	Einstiegsbreite in mm	Festelement in mm	Standard EUR
J1-FTTW-N 80	785-800	525	200	
J1-FTTW-N 90	885-900	625	200	
J1-FTTW-N 100	985-1000	675	250	
J1-FTTW-N 120	1185-1200	740	385	

Bestellhinweis: Anschlag links oder rechts bekanntgeben

Optionen

Aufpreis EUR

Glasbeschichtung Glas Plus
ESG satiniert, Spiegelglas
Teilsatinierung Streifen 900 mm mittig
Teilsatinierung fließend mittig; ESG satiniert fließend
Folierung „Decor 8515“ per qm

Maßanfertigung (Ausgehend vom nächsten Normmaß)

Aufpreis EUR

Maximale Höhe 2100 mm, Maximale Breite 1900 mm
Ausnehmung und / oder Schräge

Ab einer Gesamtbreite von ≥ 1050 mm ist eine Eckkonsole (im Lieferumfang enthalten) erforderlich.



SOUL

Türen mit Hebe-Senk-Mechanismus öffnen nach innen und außen.

ECKDUSCHE PENDELTÜR MIT FESTELEMENT

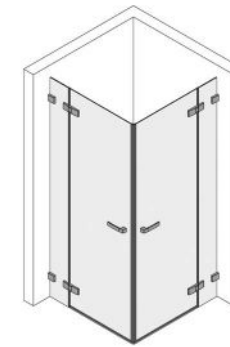

Glasstärke:
Tür 6 mm, Fixteil 8 mm
Colli: 1-2

1 Fixteil
1 Flügeltür
Schwalleiste 6 mm
Höhe 2000 mm
Eckkonsolenhöhe 33 mm

Standard 1 Echtglas klar - ESG mit Glas Plus Beschichtung, Profil: Silber hochglanz - SHG
Standard 2 Echtglas klar - ESG mit Glas Plus Beschichtung, Profil: Schwarz matt - SWM

Type/ Bestell-Nr.	Maßbereich der Breite in mm	Einstiegs- breite in mm	Fest- element in mm	Standard 1 EUR	Standard 2 EUR
SO-EDF-PET S	570 - 999		180 - 850		
SO-EDF-PET S	1000 - 1299		180 - 850		
SO-EDF-PET S	1300 - 1550		180 - 850		

Bestellhinweis: Schenkel links + Schenkel rechts bestellen. Preis pro Schenkel.

Optionen	Aufpreis EUR
ESG satiniert, Spiegelglas	
Teilsatinierung Streifen 900 mm mittig	
Teilsatinierung fließend mittig, ESG satiniert fließend	
Sonderfarbe	auf Anfrage
Griffvarianten mit Aufpreis laut Liste möglich	

Maximale Höhe 2100 mm. Maximale Breite 1550 mm. Aufpreis EUR
Ausnehmung und / oder Schräge

Ab einer Gesamtbreite von ≥ 1050 mm / ab einer Festelementbreite von 300 mm ist eine Eckkonsole (im Lieferumfang enthalten) erforderlich.

ECKDUSCHE WANDANSCHLAG

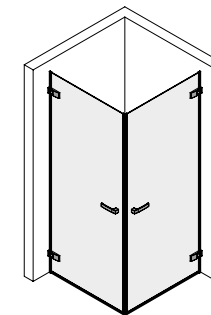

Glasstärke:
Tür 6 mm, Colli: 1

1 Flügeltür
Schwalleiste 6 mm
Höhe 2000 mm

Standard 1 Echtglas klar - ESG mit Glas Plus Beschichtung, Profil: Silber hochglanz - SHG
Standard 2 Echtglas klar - ESG mit Glas Plus Beschichtung, Profil: Schwarz matt - SWM

Type/ Bestell-Nr.	Maßbereich der Breite in mm	Einstiegs- breite in mm	Festelement in mm	Standard 1 EUR	Standard 2 EUR
SO-ED-PET S	320 - 799				
SO-ED-PET S	800 - 1050				

Bestellhinweis: Schenkel links und Schenkel rechts bestellen. Preis pro Schenkel

Optionen	Aufpreis EUR
ESG satiniert, Spiegelglas	
Teilsatinierung Streifen 900 mm mittig	
Teilsatinierung fließend mittig, ESG satiniert fließend	
Sonderfarbe	auf Anfrage
Griffvarianten mit Aufpreis laut Liste möglich	

Maximale Höhe 2100 mm. Maximale Breite 1010 mm. Aufpreis EUR
Ausnehmung und / oder Schräge

SOUL

PUR.SCHWERELOS.
ZEITLOS

Rahmenlos – so präsentiert sich unsere Soul Serie – modern und nobel zugleich. Die optisch perfekte Harmonie zu existierenden Badausstattungen.

Das einzigartige Beschlagdesign in edler Optik, kombiniert mit Komfortgriffen und anderen funktionalen Raffinessen, wie der Hebe-Senk-Option der Türgelenke, sorgen für ein schwereloses Gefühl und garantieren zuverlässiges Öffnen und Schließen.

Egal ob Walk-In, Festelemente oder Nischen – die neue Soul Serie sorgt für die perfekte räumliche Eingliederung und überzeugt mit ihrer eleganten und zeitlosen Optik.

RAHMENLOS

i

HINWEIS: Preisangaben pro Schenkel. 2 Schenkel = 1 Einheit.

Einstiegsmaße und Festelementbreiten immer bezogen auf Verstellbereiche Tasse. Schenkel können individuell kombiniert werden.

SOUL

ECKFALTDUSCHE 4-TEILIG



Glasstärke: 6 mm
Colli: 1-2

2 bewegliche Flügel
Schwalleiste 6 mm
Höhe 2000 mm

Standard 1 Echtglas klar – ESG mit Glas Plus Beschichtung, Profil: Silber hochglanz - SHG

Standard 2 Echtglas klar – ESG mit Glas Plus Beschichtung, Profil: Schwarz matt - SWM

Type/ Bestell-Nr.	Maßbereich der Breite in mm	Einstiegs- breite	Festelement in mm	Standard 1 EUR	Standard 2 EUR
SO-EFTS S	600 - 999				
SO-EFTS S	1000 - 1250				

Bestellhinweis: Schenkel links und Schenkel rechts bestellen. Preis pro Schenkel.
Schenkelweise verpackt.

Optionen Aufpreis EUR

ESG satiniert; Spiegelglas	
Teilsatiniert Streifen 900 mm mittig	
TeilESG satiniert fließend mittig; ESG satiniert fließend	
Sonderfarbe	auf Anfrage

Maximale Höhe 2100 mm. Maximale Breite 1250 mm.

Ausnehmung und / oder Schräge

RUNDDUSCHE PENDELTÜR MIT FESTELEMENT

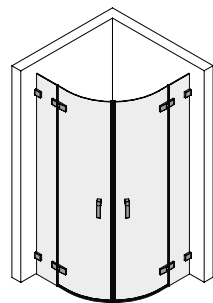

Glasstärke:
Tür 6 mm, Fixteil 8 mm
Colli: 1-2

1 Fixteil
1 Flügeltür
Schwalleiste 6 mm
Höhe 2000 mm
Eckkonsolenhöhe:
33 mm

Standard 1 Echtglas klar – ESG mit Glas Plus Beschichtung, Profil: Silber hochglanz - SHG

Standard 2 Echtglas klar – ESG mit Glas Plus Beschichtung, Profil: Schwarz matt - SWM

Type/ Bestell-Nr.	Maßbereich der Breite in mm	Einstiegs- breite		Festelement in mm	Standard 1 EUR	Standard 2 EUR
		Tassenradius	Tassenradius			
		500	550	500 550		
SO-RD-PET S	810 - 999			200 - 850		
SO-RD-PET S	1000 - 1199			200 - 850		
SO-RD-PET S	1000 - 1450			200 - 850		

Bestellhinweis: Unbedingt Tassenradius oder -fabrikat angeben. Lieferbar für Tassenradius 500 und 550 mm. Schenkel links und Schenkel rechts bestellen. Preis pro Schenkel

Optionen Aufpreis EUR

ESG satiniert	
Folierung "Decor 8515" per qm	
Sonderfarbe	auf Anfrage

Keine Sonderhöhen möglich - Nur Standardgriff möglich

Breite Radius 500: 810 - 1450 mm

Breite Radius 550: 860 - 1450 mm

Ausnehmung und / oder Schräge

Ab einer Gesamtbreite von ≥ 950 mm / ab einer Festelementbreite ≥ 250 mm ist eine Eckkonsole (im Lieferumfang enthalten) erforderlich.

SOUL

Türen mit Hebe-Senk-Mechanismus öffnen nach innen und außen.

PENDELTÜR 2-TEILIG IN NISCHE

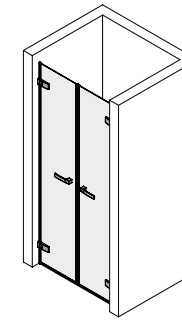

Glasstärke:
Tür 6 mm
Colli: 1-2

2 Flügeltüren
Schwalleiste 6 mm
Höhe 2000 mm

Standard 1 Echtglas klar – ESG mit Glas Plus Beschichtung, Profil: Silber hochglanz - SHG

Standard 2 Echtglas klar – ESG mit Glas Plus Beschichtung, Profil: Schwarz matt - SWM

Type/ Bestell-Nr.	Maßbereich der Breite in mm	Einstiegs- breite	Festelement in mm	Standard 1 EUR	Standard 2 EUR
SO-PET	570 - 1199				
SO-PET	1200 - 2050				

Optionen Aufpreis EUR

ESG satiniert; Spiegelglas	
Teilsatiniert Streifen 900 mm mittig	
Teilsatiniert fließend mittig; ESG satiniert fließend	
Sonderfarbe	auf Anfrage
Griffvarianten mit Aufpreis laut Liste möglich	

Maximale Höhe 2100 mm. Maximale Breite 1850 mm.

Ausnehmung und / oder Schräge 238,-

FLÜGELTÜR MIT FESTELEMENT IN NISCHE



Glasstärke:
Tür 6 mm, Fixteil 8 mm
Colli: 1-2

1 Fixteil
1 Flügeltür
Schwalleiste 6 mm
Höhe 2000 mm
Eckkonsolenhöhe:
33 mm

Standard 1 Echtglas klar – ESG mit Glas Plus Beschichtung, Profil: Silber hochglanz - SHG

Standard 2 Echtglas klar – ESG mit Glas Plus Beschichtung, Profil: Schwarz matt - SWM

Type/ Bestell-Nr.	Maßbereich der Breite in mm	Einstiegs- breite in mm	Festelement in mm	Standard 1 EUR	Standard 2 EUR
SO-FTW-N	645 - 999		180 - 850		
SO-FTW-N	680 - 999		180 - 850		
SO-FTW-N	1300 - 1550		180 - 850		

Bestellhinweis: Anschlag links oder rechts bekanntgeben

Optionen Aufpreis EUR

ESG satiniert; Spiegelglas	
Teilsatiniert Streifen 900 mm mittig	
Teilsatiniert fließend mittig; ESG satiniert fließend	
Sonderfarbe	auf Anfrage
Griffvarianten mit Aufpreis laut Liste möglich	

Maximale Höhe 2100 mm. Maximale Breite 1550 mm.

Ausnehmung und / oder Schräge

Ab einer Gesamtbreite von ≥ 1050 mm / ab einer Festelementbreite von 300 mm ist eine Eckkonsole (im Lieferumfang enthalten) erforderlich.

WANDWINKEL SOUL



Wandwinkel aussen in Flucht (Ansichten A und B)

Wandwinkel aussen

Wandwinkel innen

FLÜGELTÜR WANDANSCHLAG IN NISCHE

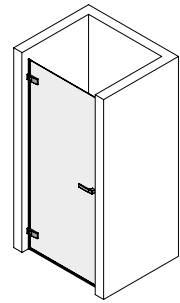

Glasstärke:
Tür 6 mm
Colli: 1

1 Flügeltür
Höhe 2000 mm
Schwalleiste 6 mm

Standard 1 Echtglas klar – ESG mit Glas Plus Beschichtung, Profil: Silber hochglanz - SHG
Standard 2 Echtglas klar – ESG mit Glas Plus Beschichtung, Profil: Schwarz matt - SWM

Type/ Bestell-Nr.	Maß- bereich der Breite in mm	Einstiegs- breite in mm	Fest- element in mm	Standard 1 EUR	Standard 2 EUR
SO-FT-N	350 - 799				
SO-FT-N	800 - 1050				

Bestellhinweis: Anschlag links oder rechts bekanntgeben

Optionen Aufpreis EUR

ESG satiniert, Spiegelglas	
Teilsatinierung Streifen 900 mm mittig	
Teilsatinierung fließend mittig, ESG satiniert fließend	
Sonderfarbe	auf Anfrage
Griffvarianten mit Aufpreis laut Liste möglich	

Maximale Höhe 2100 mm. Maximale Breite 1010 mm. Aufpreis EUR

Ausnehmung und / oder Schräge

FLÜGELTÜR IN NISCHE MIT TRENNWAND IN FLUCHT

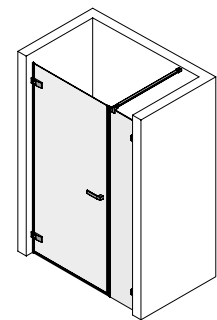

Glasstärke:
Tür 6 mm
Fixteil 8 mm
Colli: 1

1 Flügeltür
Schwalleiste 6 mm
Höhe 2000 mm
+ Bügelhöhe 33 mm

Standard 1 Echtglas klar – ESG mit Glas Plus Beschichtung, Profil: Silber hochglanz - SHG
Standard 2 Echtglas klar – ESG mit Glas Plus Beschichtung, Profil: Schwarz matt - SWM

Type/ Bestell-Nr.	Maß- bereich der Breite in mm	Einstiegs- breite in mm	Fest- element in mm	Standard 1 EUR	Standard 2 EUR
SO-FTF-N	500 - 1199				
SO-FTF-N	1200 - 2550				

Bestellhinweis: Anschlag links oder rechts bekanntgeben

Optionen Aufpreis EUR

ESG satiniert, Spiegelglas	
Teilsatinierung Streifen 900 mm mittig	
Teilsatinierung fließend mittig, ESG satiniert fließend	
Sonderfarbe	auf Anfrage
Griffvarianten mit Aufpreis laut Liste möglich	

Maximale Höhe 2100 mm. Maximale Breite 2450 mm. Aufpreis EUR

Ausnehmung und / oder Schräge

Ab Fixteilleite ≥ 500 mm ist ein Bügel im Lieferumfang enthalten.

Türen mit Hebe-Senk-Mechanismus öffnen nach innen und außen.

FALTTÜRE IN NISCHE 2-TEILIG

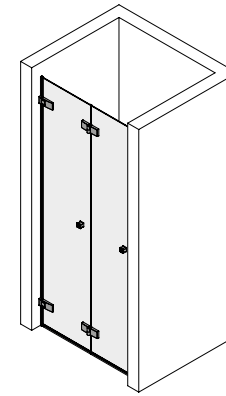

Glasstärke: 6 mm
Colli: 1

2 Falttürelemente
Schwalleiste 6 mm
Höhe 2000 mm

Standard 1 Echtglas klar – ESG mit Glas Plus Beschichtung, Profil: Silber hochglanz - SHG
Standard 2 Echtglas klar – ESG mit Glas Plus Beschichtung, Profil: Schwarz matt - SWM

Type/ Bestell-Nr.	Maßbereich der Breite in mm	Einstiegs- breite in mm	Festelement in mm	Standard 1 EUR	Standard 2 EUR
SO-NFAT	600 - 999				
SO-NFAT	1000 - 1250				

Bestellhinweis: Anschlag links oder rechts bekanntgeben

Optionen Aufpreis EUR

ESG satiniert, Spiegelglas	
Teilsatinierung Streifen 900 mm mittig	
Teilsatinierung fließend mittig, ESG satiniert fließend	
Sonderfarbe	auf Anfrage

Maximale Höhe 2100 mm. Maximale Breite 1250 mm. Aufpreis EUR

FLÜGELTÜR MIT FESTELEMEN FÜR TRENNWAND



Glasstärke:
Tür 6 mm, Fixteil 8 mm
Colli: 1-2

1 Fixteil
1 Flügeltür
Schwalleiste 6 mm
Höhe 2000 mm
+ Bügelhöhe 33 mm
Stabilisierung lt. Skizze

Standard 1 Echtglas klar – ESG mit Glas Plus Beschichtung, Profil: Silber hochglanz - SHG
Standard 2 Echtglas klar – ESG mit Glas Plus Beschichtung, Profil: Schwarz matt - SWM

Type/ Bestell-Nr.	Maßbereich der Breite in mm	Einstiegs- breite in mm	Festelement in mm	Standard 1 EUR	Standard 2 EUR
SO-FFT-TW	680 - 999		180 - 850		
SO-FFT-TW	1000 - 1299		180 - 850		
SO-FFT-TW	1300 - 1550		180 - 850		

Bestellhinweis: Anschlag links oder rechts bekanntgeben

Optionen Aufpreis EUR

ESG satiniert, Spiegelglas	
Teilsatinierung Streifen 900 mm mittig	
Teilsatinierung fließend mittig, ESG satiniert fließend	
Sonderfarbe	auf Anfrage
Griffvarianten mit Aufpreis laut Liste möglich	

Maximale Höhe 2100 mm. Maximale Breite 1550 mm. Aufpreis EUR

Ausnehmung und / oder Schräge

AUFBAULÖSUNGEN

Stabilisierung im Lieferumfang enthalten



≤ 1550 mm Breite

SOUL

FLÜGELTÜR WANDANSCHLAG FÜR TRENNWAND

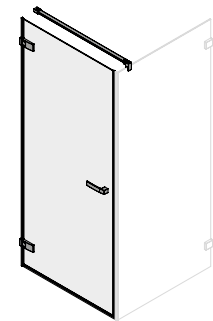

Glasstärke:
Tür 6 mm
Colli: 1

1 Flügeltür
Schwalleiste 6 mm
Höhe 2000 mm
+ Bügelhöhe 33 mm

Standard 1 Echtglas klar – ESG mit Glas Plus Beschichtung, Profil: Silber hochglanz - SHG
Standard 2 Echtglas klar – ESG mit Glas Plus Beschichtung, Profil: Schwarz matt - SWM

Type/ Bestell-Nr.	Maßbereich der Breite in mm	Einstiegs- breite in mm	Fest- element in mm	Standard 1 EUR	Standard 2 EUR
SO-FT-TW	350 - 799				
SO-FT-TW	800 - 1050				

Bestellhinweis: Anschlag links oder rechts bekanntgeben

Optionen	Aufpreis EUR
ESG satiniert, Spiegelglas	
Teilsatinierung Streifen 900 mm mittig	
Teilsatinierung fließend mittig, ESG satiniert fließend	
Sonderfarbe	auf Anfrage
Griffvarianten mit Aufpreis laut Liste möglich	

Maximale Höhe 2100 mm. Maximale Breite 1010 mm.	Aufpreis EUR
Ausnehmung und / oder Schräge	

TRENNWAND

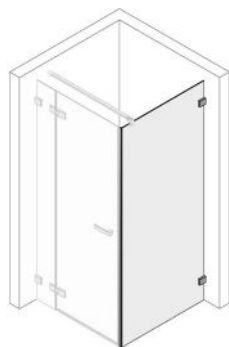

Glasstärke: 8 mm
Colli: 1

Höhe 2000 mm
+ Bügelhöhe 33 mm

Standard 1 Echtglas klar – ESG mit Glas Plus Beschichtung, Profil: Silber hochglanz - SHG
Standard 2 Echtglas klar – ESG mit Glas Plus Beschichtung, Profil: Schwarz matt - SWM

Type/ Bestell-Nr.	Maßbereich der Breite in mm	Einstiegs- breite in mm	Festelement in mm	Standard 1 EUR	Standard 2 EUR
SO-TW	120 - 999				
SO-TW	1000 - 1299				
SO-TW	1300 - 1650				

Bestellhinweis: Anschlag links oder rechts bekanntgeben

Optionen	Aufpreis EUR
ESG satiniert, Spiegelglas	
Teilsatinierung Streifen 900 mm mittig	
Teilsatinierung fließend mittig, ESG satiniert fließend	
Sonderfarbe	auf Anfrage

Maximale Höhe 2100 mm. Maximale Breite 1650 mm.	Aufpreis EUR
Ausnehmung und / oder Schräge	

WANDANBINDUNG SOUL

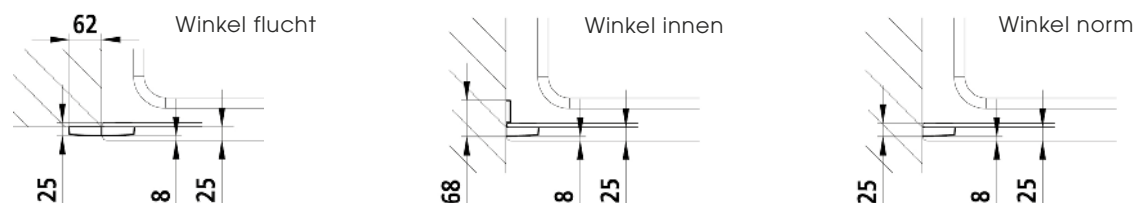

SOUL

Türen mit Hebe-Senk-Mechanismus öffnen nach innen und außen.

FALTTÜR FÜR TRENNWAND 2-TEILIG

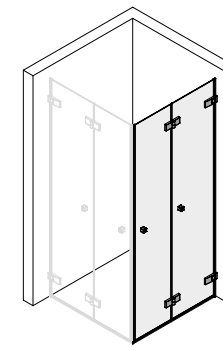

Glasstärke: 6 mm
Colli: 1-2

2 Falttürelemente
Schwalleiste 6 mm
Höhe 2000 mm
+ Bügelhöhe 33 mm

Standard 1 Echtglas klar – ESG mit Glas Plus Beschichtung, Profil: Silber hochglanz - SHG
Standard 2 Echtglas klar – ESG mit Glas Plus Beschichtung, Profil: Schwarz matt - SWM

Type/ Bestell-Nr.	Maßbereich der Breite in mm	Einstiegs- breite in mm	Festelement in mm	Standard 1 EUR	Standard 2 EUR
SO-TWFAT	610 - 999				
SO-TWFAT	1000 - 1250				

Bestellhinweis: Anschlag links oder rechts bekanntgeben

Optionen	Aufpreis EUR
ESG satiniert, Spiegelglas	
Teilsatinierung Streifen 900 mm mittig	
Teilsatinierung fließend mittig, ESG satiniert fließend	
Sonderfarbe	auf Anfrage

Maximale Höhe 2100 mm. Maximale Breite 1250 mm.	Aufpreis EUR
Ausnehmung und / oder Schräge	238,-

PENDELTÜR 2-TEILIG FÜR TRENNWAND

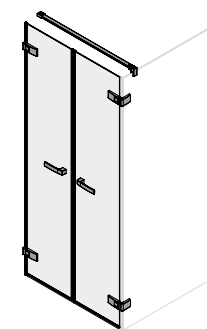

Glasstärke:
Tür 6 mm
Colli: 1-2

2 Flügeltüren
Schwalleiste 6 mm
Höhe 2000 mm
+ Bügelhöhe 33 mm

Standard 1 Echtglas klar – ESG mit Glas Plus Beschichtung, Profil: Silber hochglanz - SHG
Standard 2 Echtglas klar – ESG mit Glas Plus Beschichtung, Profil: Schwarz matt - SWM

Type/ Bestell-Nr.	Maßbereich der Breite in mm	Einstiegs- breite in mm	Festelement in mm	Standard 1 EUR	Standard 2 EUR
SO-PET-TWG	600 - 1099				
SO-PET-TWG	1200 - 1550				

Optionen	Aufpreis EUR
ESG satiniert, Spiegelglas	
Teilsatinierung Streifen 900 mm mittig	
Teilsatinierung fließend mittig, ESG satiniert fließend	
Sonderfarbe	auf Anfrage
Griffvarianten mit Aufpreis laut Liste möglich	

Maximale Höhe 2100 mm. Maximale Breite 1550 mm.	Aufpreis EUR
Ausnehmung und / oder Schräge	

SOUL

FLÜGELTÜR FÜR ANSCHLAG AN TRENNWAND

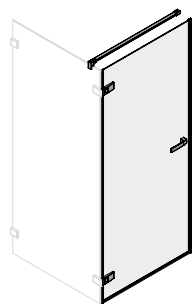

Glasstärke:
Tür 6 mm
Colli: 1-2

1 Flügel
Schwalleiste 6 mm
Höhe 2000 mm
+ Bügelhöhe 33 mm

Standard 1 Echtglas klar – ESG mit Glas Plus Beschichtung, Profil: Silber hochglanz - SHG
Standard 2 Echtglas klar – ESG mit Glas Plus Beschichtung, Profil: Schwarz matt - SWM

Type/ Bestell-Nr.	Maßbereich der Breite in mm	Einstiegs- breite in mm	Feste- lement in mm	Standard 1 EUR	Standard 2 EUR
----------------------	--------------------------------	-------------------------------	---------------------------	-------------------	-------------------

SO-FTG-TWG 345 - 910

Bestellhinweis: Anschlag links oder rechts bekanntgeben

Optionen Aufpreis EUR

ESG satiniert; Spiegelglas	
Teilsatinierung Streifen 900 mm mittig	
Teilsatinierung fließend mittig; ESG satiniert fließend	
Sonderfarbe	auf Anfrage
Griffvarianten mit Aufpreis laut Liste möglich	

Maximale Höhe 2100 mm. Maximale Breite 910 mm. Aufpreis EUR
Ausnehmung und / oder Schräge

TRENNWAND FÜR ANSCHLAG DREHPUNKT FLÜGELTÜR

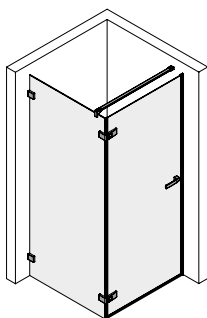

Glasstärke:
Tür 8 mm
Colli: 1

Höhe 2000 mm
+ Bügelhöhe 33 mm

Standard 1 Echtglas klar – ESG mit Glas Plus Beschichtung, Profil: Silber hochglanz - SHG
Standard 2 Echtglas klar – ESG mit Glas Plus Beschichtung, Profil: Schwarz matt - SWM

Type/ Bestell-Nr.	Maßbereich der Breite in mm	Einstiegs- breite	Festelement in mm	Standard 1 EUR	Standard 2 EUR
----------------------	--------------------------------	----------------------	----------------------	-------------------	-------------------

SO-TWG 210 - 999

SO-TWG 1000 - 1250

Bestellhinweis: Anschlag links oder rechts bekanntgeben

Optionen Aufpreis EUR

ESG satiniert, Spiegelglas	
Teilsatinierung Streifen 900 mm mittig	
Teilsatinierung fließend mittig, ESG satiniert fließend	
Sonderfarbe	auf Anfrage

Maximale Höhe 2100 mm. Maximale Breite 1250 mm. Aufpreis EUR
Ausnehmung und / oder Schräge

SOUL 1

Türen mit Hebe-Senk-Mechanismus öffnen nach innen und außen.



ECKDUSCHE PENDELTÜR MIT FESTELEMENT

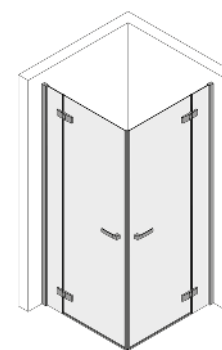

Glasstärke:
Tür 6 mm,
Fixteil 8 mm
Colli: 1-2

1 Fixteil
1 Flügeltür
Schwalleiste 6mm
Eckkonsolenhöhe:
33mm
Höhe 2000 mm

Standard 1 Echtglas klar – ESG mit Glas Plus Beschichtung, Profil: Silber hochglanz - SHG
Standard 2 Echtglas klar – ESG mit Glas Plus Beschichtung, Profil: Schwarz matt - SWM

Type/ Bestell-Nr.	Verstellbereich in mm bei Montage auf Tasse	Einstiegs- breite in mm	Festele- ment in mm	Standard 1 EUR	Standard 2 EUR
----------------------	---	-------------------------------	---------------------------	-------------------	-------------------

SO1-EDF-PET 75 S 725 - 740 658 202 - 217

SO1-EDF-PET 80 S 775 - 790 728 202 - 217

SO1-EDF-PET 90 S 875 - 890 870 202 - 217

SO1-EDF-PET 100 S 975 - 990 1011 202 - 217

Bestellhinweis: Schenkel links + Schenkel rechts bestellen. Preis pro Schenkel.

Type/ Bestell-Nr.	Verstellbereich in mm bei Montage auf Boden	Einstiegs- breite in mm	Festele- ment in mm	Standard 1 EUR	Standard 2 EUR
----------------------	---	-------------------------------	---------------------------	-------------------	-------------------

SO1-EDF-PET BO 75 S 750 - 765

SO1-EDF-PET BO 80 S 800 - 815 728 227 - 242

SO1-EDF-PET BO 90 S 900 - 915 870 227 - 242

SO1-EDF-PET BO 100 S 1000 - 1015 1011 227 - 242

Bestellhinweis: Schenkel links + Schenkel rechts bestellen. Preis pro Schenkel.

Optionen Aufpreis EUR

ESG satiniert; Spiegelglas	
Teilsatinierung Streifen 900 mm mittig	
Teilsatinierung fließend mittig; ESG satiniert fließend	
Sonderfarbe	auf Anfrage
Griffvarianten mit Aufpreis laut Liste möglich	

Maßanfertigung (Ausgehend vom nächsten Normmaß) Aufpreis EUR

Maximale Höhe 2100 mm. Maximale Breite 1650 mm.

Ausnehmung und / oder Schräge

Ab einer Gesamtbreite von ≥ 1050 mm / ab einer Festelementbreite ≥ 300 mm ist eine Eckkonsole (im Lieferumfang enthalten) erforderlich.

GRIFFE SOUL & SOUL 1

Standard-Griff Silber hochglanz:

Griff-Varianten Silber hochglanz:



Bügelgriff Standard

Bügelgriff eckig

Bügelgriff rund

Knaufgriff
mit Distanzring

Knaufgriff
ohne Distanzring

Den Standard-Bügelgriff sowie die beiden zusätzlich verfügbaren Bügelgriffe gibt es weiters in den Farbvarianten Schwarz matt sowie anderen RAL-Farben nach Wunsch. Einzig der Knaufgriff ist nur in Silber hochglanz verfügbar.



SOUL 1 | Flügeltür mit Festelement für Trennwand Silber hochglanz + Soul 1 Trennwand Silber hochglanz SO1-FTW-N + SO1-TW

SOUL 1

Türen mit Hebe-Senk-Mechanismus öffnen nach innen und außen.

FLÜGELTÜR MIT FESTELEMENT IN NISCHE

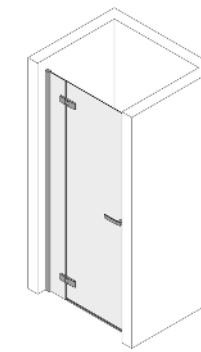

Glasstärke:
Tür 6 mm, Fixteil 8 mm
Colli: 1-2

1 Fixteil
1 Flügeltür
Schwalleiste 6mm
Höhe 2000 mm
Eckkonsolenhöhe:
33 mm

Standard 1 Echtglas klar – ESG mit Glas Plus Beschichtung, Profil: Silber hochglanz - SHG
Standard 2 Echtglas klar – ESG mit Glas Plus Beschichtung, Profil: Schwarz matt - SWM

Type/ Bestell-Nr.	Verstellbereich der Breite in mm	Einstiegsbreite in mm	Festelement in mm	Standard 1 EUR	Standard 2 EUR
SO1-FTW-N 80	785 - 800	545	223 - 243		
SO1-FTW-N 90	885 - 900	615	253 - 273		
SO1-FTW-N 100	985 - 1000	715	253 - 273		
SO1-FTW-N 120	1185 - 1200	715	453 - 473		

Bestellhinweis: Anschlag links oder rechts bekanntgeben.

Optionen Aufpreis EUR

ESG satiniert; Spiegelglas	
Teilsatinierung Streifen 900 mm mittig	
Teilsatinierung fließend mittig; ESG satiniert fließend	
Sonderfarbe	auf Anfrage
Griffvarianten mit Aufpreis laut Liste möglich	

Maßanfertigung (Ausgehend vom nächsten Normmaß) Aufpreis EUR

Maximale Höhe 2100 mm. Maximale Breite 1650 mm.

Ausnehmung und / oder Schräge

Ab einer Gesamtbreite von ≥ 1050 mm / ab einer Festelementbreite von 300 mm ist eine Eckkonsole (im Lieferumfang enthalten) erforderlich.

RUNDDUSCHE 4-TEILIG

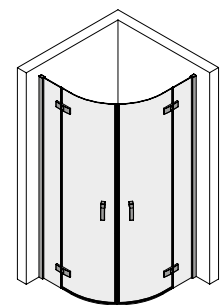

Glasstärke:
Tür 6 mm, Fixteil 8 mm
Colli: 1

1 Fixteil
1 Flügeltür
Höhe 2000 mm
Eckkonsolenhöhe:
+ 33 mm

Standard 1 Echtglas klar – ESG mit Glas Plus Beschichtung, Profil: Silber hochglanz - SHG
Standard 2 Echtglas klar – ESG mit Glas Plus Beschichtung, Profil: Schwarz matt - SWM

Type/ Bestell-Nr.	Verstellbereich der Breite in mm	Einstiegsbreite		Festelement in mm		Standard 1 EUR	Standard 2 EUR
		Tassenradius	Tassenradius	Tassenradius	Tassenradius		
		500	550	500	550		
SO1-RD-PET 90 S	875 - 890	799	799	247	197		
SO1-RD-PET 100S	975 - 990	870	870	347	297		

Bestellhinweis: Schenkel links und Schenkel rechts bestellen. Preis pro Schenkel

Type/ Bestell-Nr.	Verstellbereich der Breite in mm	Einstiegsbreite		Festelement in mm		Standard 1 EUR	Standard 2 EUR
		Tassenradius	Tassenradius	Tassenradius	Tassenradius		
		500	550	500	550		
SO1-RD-PETBO 90 S	900 - 915	799	799	272	222		
SO1-RD-PETBO 100S	1000 - 1015	870	870	372	322		

Bestellhinweis: Schenkel links und Schenkel rechts bestellen. Preis pro Schenkel

Optionen Aufpreis EUR

Folierung "Decor 8515" per qm (nur Teilfolierung möglich)	
Sonderfarbe	auf Anfrage

Maßanfertigung (Ausgehend vom nächsten Normmaß) Aufpreis EUR

Ausnehmung und / oder Schräge	
Keine Sonderhöhen möglich - Nur Standardgriff möglich	

Ab einer Gesamtbreite von ≥ 950 mm / ab einer Festelementbreite ≥ 250 mm ist eine Eckkonsole (im Lieferumfang enthalten) erforderlich.



Detail SOUL 1
Wandprofil aussen Silber hochglanz



Detail SOUL & SOUL 1
Quertraverse Silber hochglanz



Detail SOUL & SOUL 1
Eckkonsole Schwarz matt

SOUL1

FLÜGELTÜR MIT FESTELEMENT FÜR TRENNWAND

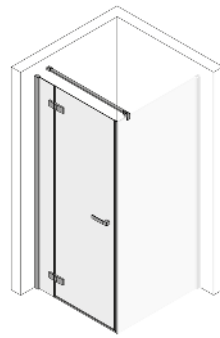

Glasstärke:
Tür 6 mm
Fixteil 8 mm
Colli: 1-2

1 Fixteil
1 Flügeltür
Schwalleiste 6 mm
Höhe 2000 mm
+ Bügelhöhe 33 mm

Standard 1 Echtglas klar – ESG mit Glas Plus Beschichtung, Profil: Silber hochglanz - SHG
Standard 2 Echtglas klar – ESG mit Glas Plus Beschichtung, Profil: Schwarz matt - SWM

Type/ Bestell-Nr.	Verstellbereich in mm bei Montage auf Tasse	Einstiegs- breite in mm	Festele- ment in mm	Standard 1 EUR	Standard 2 EUR
SO1-FFT-TW 80	775 - 790	515	192 - 207		
SO1-FFT-TW 90	875 - 890	615	192 - 207		
SO1-FFT-TW 100	975 - 990	715	192 - 207		
SO1-FFT-TW 120	1175 - 1190	815	292 - 308		

Bestellhinweis: Anschlag links oder rechts bekanntgeben

Type/ Bestell-Nr.	Verstellbereich in mm bei Montage auf Boden	Einstiegs- breite in mm	Festele- ment in mm	Standard 1 EUR	Standard 2 EUR
SO1-FFT-TWBO 80	800 - 815	545	188 - 203		
SO1-FFT-TWBO 90	900 - 915	615	217 - 232		
SO1-FFT-TWBO 100	1000 - 1015	715	217 - 232		
SO1-FFT-TWBO 120	1200 - 1215	815	317 - 332		

Bestellhinweis: Anschlag links oder rechts bekanntgeben

Optionen	Aufpreis EUR
ESG satiniert; Spiegelglas	
Teilsatinierung Streifen 900 mm mittig	
Teilsatinierung fließend mittig; ESG satiniert fließend	
Sonderfarbe	auf Anfrage
Griffvarianten mit Aufpreis laut Liste möglich	

Maßanfertigung (Ausgehend vom nächsten Normmaß)	Aufpreis EUR
Maximale Höhe 2100 mm. Maximale Breite 1650 mm.	
Ausnehmung und / oder Schräge	

SOUL1

Türen mit Hebe-Senk-Mechanismus öffnen nach innen und außen.



TRENNWAND

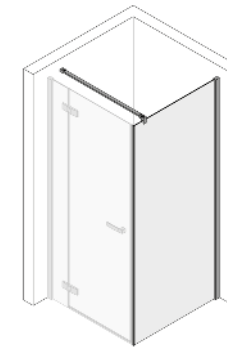

Glasstärke: 8 mm
Colli: 1

Höhe 2000 mm
+ Bügelhöhe 33 mm

Standard 1 Echtglas klar - ESG mit Glas Plus Beschichtung, Profil: Silber hochglanz - SHG
Standard 2 Echtglas klar - ESG mit Glas Plus Beschichtung, Profil: Schwarz matt - SWM

Type/ Bestell-Nr.	Verstellbereich in mm bei Montage auf Tasse	Einstiegs- breite in mm	Festele- ment in mm	Standard 1 EUR	Standard 2 EUR
SO1-TW 75	725 - 740				
SO1-TW 80	775 - 790				
SO1-TW 90	875 - 890				
SO1-TW 100	975 - 990				
SO1-TW 120	1175 - 1190				

Bestellhinweis: Anschlag links oder rechts bekanntgeben

Type/ Bestell-Nr.	Verstellbereich in mm bei Montage auf Boden	Einstiegs- breite in mm	Festele- ment in mm	Standard 1 EUR	Standard 2 EUR
SO1-TWBO 75	750 - 765				
SO1-TWBO 80	800 - 815				
SO1-TWBO 90	900 - 915				
SO1-TWBO 100	1000 - 1015				
SO1-TWBO 120	1200 - 1215				

Bestellhinweis: Anschlag links oder rechts bekanntgeben

Optionen	Aufpreis EUR
ESG satiniert; Spiegelglas	
Teilsatinierung Streifen 900 mm mittig	
Teilsatinierung fließend mittig; ESG satiniert fließend	
Sonderfarbe	auf Anfrage

Maßanfertigung (Ausgehend vom nächsten Normmaß)	Aufpreis EUR
Maximale Höhe 2100 mm. Maximale Breite 1650 mm.	
Ausnehmung und / oder Schräge	

AUFBAULÖSUNGEN

Stabilisierung im Lieferumfang enthalten

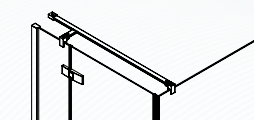

≤ 1650 mm Breite

BLISS

Türen mit Hebe-Senk-Mechanismus öffnen nach innen und außen.

ECKDUSCHE MIT PENDELTÜREN 4-TEILIG

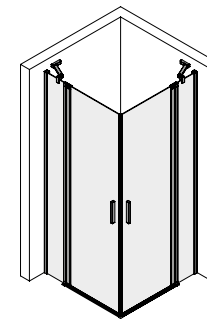

Glasstärke: 6mm
Colli: 1-2

1 Fixteil
1 Pendeltür
Höhe 2000 mm
Schwalleiste 6 mm
Eckkonsolenhöhe 33 mm

Bestellhinweis:
Bestehend aus 2 Schenkeln (Schenkel links und Schenkel rechts bestellen). Preis pro Schenkel.

Std. 1 Echtglas klar - ESG, Profil: Silber matt - SMA **Std. 2** Echtglas klar - ESG, Profil: Silber poliert - SPO

Type/ Bestell-Nr.	Verstellbereich in mm bei Montage auf Tasse	Einstiegsbreite in mm	Festelement in mm	Standard 1 EUR	Standard 2 EUR
BL-EDF-PET 75 S	715 - 730	718	213		
BL-EDF-PET 80 S	765 - 780	789	213		
BL-EDF-PET 90 S	865 - 880	931	213		
BL-EDF-PET 100 S	965 - 980	1035	239		

Type/ Bestell-Nr.	Verstellbereich in mm bei Montage auf Boden	Einstiegsbreite in mm	Festelement in mm	Standard 1 EUR	Standard 2 EUR
BL-EDF-PETBO 75 S	741 - 756	718	239		
BL-EDF-PETBO 80 S	791 - 806	789	239		
BL-EDF-PETBO 90 S	891 - 906	931	239		
BL-EDF-PETBO 100S	991 - 1006	1035	265		

Optionen Aufpreis EUR

Glasbeschichtung Glas Plus	
ESG satiniert; Spiegelglas	
Teilsatinierung 900 mm Streifen mittig	
Teilsatinierung fließend mittig; ESG satiniert fließend	
Sonderfarben	auf Anfrage

Maßanfertigung (ausgehend vom nächsten Normmaß) Aufpreis EUR

Maximale Höhe: 2200 mm. Maximale Breite: 1225 mm
Ausnehmung und / oder Schräge

ECKDUSCHE MIT PENDELTÜREN 2-TEILIG (1 PENDELTÜR PRO SCHENKEL)

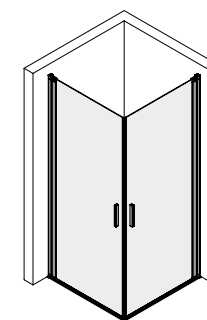

Glasstärke: 6 mm
Colli: 1

1 Pendeltür
Höhe 2000 mm
Schwalleiste 6 mm

Bestellhinweis:
Bestehend aus 2 Schenkeln (Schenkel links und Schenkel rechts bestellen). Preis pro Schenkel

Std. 1 Echtglas klar - ESG, Profil: Silber matt - SMA **Std. 2** Echtglas klar - ESG, Profil: Silber poliert - SPO

Type/ Bestell-Nr.	Verstellbereich in mm bei Montage auf Tasse	Einstiegsbreite in mm	Festelement in mm	Standard 1 EUR	Standard 2 EUR
BL-ED-PET 75 S	715 - 730	948			
BL-ED-PET 80 S	765 - 780	1018			
BL-ED-PET 90 S	865 - 880	1160			

Type/ Bestell-Nr.	Verstellbereich in mm bei Montage auf Boden	Einstiegsbreite in mm	Festelement in mm	Standard 1 EUR	Standard 2 EUR
BL-ED-PETBO 75 S	741 - 756	984			
BL-ED-PETBO 80 S	791 - 806	1055			
BL-ED-PETBO 90 S	891 - 906	1196			

Optionen Aufpreis EUR

Glasbeschichtung Glas Plus	
ESG satiniert; Spiegelglas	
Teilsatinierung 900 mm Streifen mittig	
Teilsatinierung fließend mittig; ESG satiniert fließend	
Sonderfarben	auf Anfrage

Maßanfertigung (ausgehend vom nächsten Normmaß) Aufpreis EUR

Maximale Höhe: 2200 mm Maximale Breite: 1000 mm
Ausnehmung und / oder Schräge

BLISS

STYLISCH. PASSGENAU. STARK

Die neue Bliss Serie präsentiert sich stylisch, passgenau und stark zugleich. Die anspruchsvolle Ästhetik sorgt mit Profiloberflächen in Silber matt oder Silber poliert für den perfekten optischen Akzent zu existierenden Badausstattungen.

Die außerordentliche Vielfalt und auf Wunsch Barrierefreiheit machen die Serie Bliss zum idealen Partner für Wohlfühlbäder. Vielseitig kombinierbar, hochwertige Profile, stylische Optik. Dadurch zeichnet sich die neue Serie Bliss aus.



TEILGERAHMT



HINWEIS: Preisangaben pro Schenkel. 2 Schenkel = 1 Einheit.

Einstiegsmaße und Festelementbreiten immer bezogen auf Verstellbereiche Tasse. Schenkel können individuell kombiniert werden.

ECKFALTDUSCHE 4-TEILIG

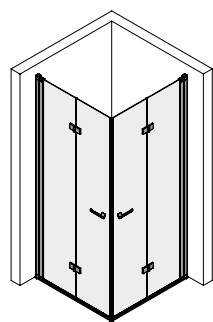

Glasstärke: 6 mm
Colli: 1-2

2 bewegliche Flügel
Höhe 2000 mm
Schwalleiste 6 mm

Bestellhinweis:

Bestehend aus 2 Schenkeln (Schenkel links und Schenkel rechts bestellen). Preis pro Schenkel

Std. 1 Echtglas klar - ESG, Profil: Silber matt - SMA **Std. 2** Echtglas klar - ESG, Profil: Silber poliert - SPO

Type/ Bestell-Nr.	Verstellbereich in mm bei Montage auf Tasse	Einstiegsbreite in mm	Festelement in mm	Standard 1 EUR	Standard 2 EUR
BL-EFTS 90 S	865 - 880	1144			
BL-EFTS 100 S	965 - 980	1286			
BL-EFTS 120 S	1165 - 1180	1568			

Type/ Bestell-Nr.	Verstellbereich in mm bei Montage auf Boden	Einstiegsbreite in mm	Festelement in mm	Standard 1 EUR	Standard 2 EUR
BL-EFTS 90 BOS	891 - 906	1174			
BL-EFTS 100 BOS	991 - 1006	1315			
BL-EFTS 120 BOS	1191 - 1206	1598			

Optionen Aufpreis EUR

Glasbeschichtung Glas Plus	
ESG satiniert; Spiegelglas	
Teilsatinierung 900 mm Streifen mittig	
Teilsatinierung fließend mittig; ESG satiniert fließend	
Sonderfarben	auf Anfrage

Maßanfertigung (ausgehend vom nächsten Normmaß) Aufpreis EUR

Maximale Höhe: 2100mm Maximale Breite: 1275 mm	
Ausnehmung und / oder Schräge	,-

RUNDDUSCHE 4-TEILIG

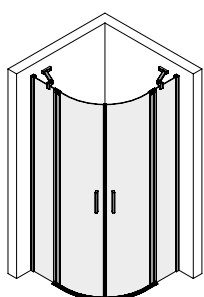

Glasstärke: 6mm
Colli: 1-2

1 Fixteile
1 gebogene Pendeltür
Höhe 2000 mm
Schwalleiste 6 mm
Eckkonsolenhöhe: 33 mm

Bestellhinweis:

Bestehend aus 2 Schenkeln (Schenkel links und Schenkel rechts bestellen). Preis pro Schenkel

Std. 1 Echtglas klar - ESG, Profil: Silber matt - SMA **Std. 2** Echtglas klar - ESG, Profil: Silber poliert - SPO

Type/ Bestell-Nr.	Verstellbereich in mm bei Montage auf Tasse	Einstiegsbreite in mm Tassenradius	Festelement in mm Tassenradius	Standard 1 EUR	Standard 2 EUR
BL-RD-PET 80 S	765 - 780	793 864	178 128		
BL-RD-PET 90 S	865 - 880	793 864	278 228		
BL-RD-PET 100 S	965 - 980	793 864	378 328		

Type/ Bestell-Nr.	Verstellbereich in mm bei Montage auf Boden	Einstiegsbreite in mm Tassenradius	Festelement in mm Tassenradius	Standard 1 EUR	Standard 2 EUR
BL-RD-PETBO 80 S	791 - 806	793 864	204 154		
BL-RD-PETBO 90 S	891 - 906	793 864	304 254		
BL-RD-PETBO 100 S	991 - 1006	793 864	404 354		

Optionen Aufpreis EUR

Glasbeschichtung Glas Plus	
Sonderfarben	auf Anfrage
Folierung "Dekor 8515" per qm	

Maßanfertigung (ausgehend vom nächsten Normmaß) Aufpreis EUR

Keine Sonderhöhen möglich. Maximale Breite: 1200 mm	
Ausnehmung und / oder Schräge	

Türen mit Hebe-Senk-Mechanismus öffnen nach innen und außen.

PENDELTÜR FÜR NISCHE 2-TEILIG

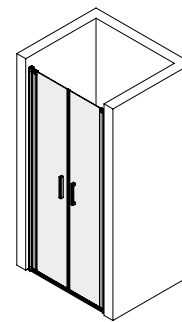

Glasstärke: 6 mm
Colli: 1-2

2 Pendeltüren
Höhe 2000 mm
Schwalleiste 6 mm

Std. 1 Echtglas klar - ESG, Profil: Silber matt - SMA **Std. 2** Echtglas klar - ESG, Profil: Silber poliert - SPO

Type/ Bestell-Nr.	Verstellbereich in mm bei Montage auf Tasse	Einstiegsbreite in mm	Festelement in mm Tassenradius	Standard 1 EUR	Standard 2 EUR
BL-PET-75	720 - 750	630			
BL-PET-80	770 - 800	680			
BL-PET-90	870 - 900	780			
BL-PET-100	970 - 1000	880			
BL-PET-110	1070 - 1100	980			
BL-PET-120	1170 - 1200	1080			

Optionen Aufpreis EUR

Glasbeschichtung Glas Plus	
ESG satiniert; Spiegelglas	
Teilsatinierung 900 mm Streifen mittig	
Teilsatinierung fließend mittig; ESG satiniert fließend	
Sonderfarben	auf Anfrage

Maßanfertigung (ausgehend vom nächsten Normmaß) Aufpreis EUR

Maximale Höhe: 2200 mm Maximale Breite: 1970 mm	
Ausnehmung und / oder Schräge	

FLÜGELTÜR MIT FESTELEMEN IN NISCHE 2-TEILIG

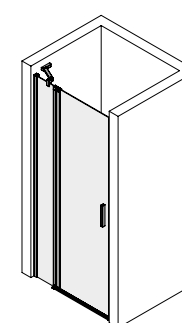

Glasstärke: 6 mm
Colli: 1-2

1 Fixteil
1 Flügeltür
Höhe 2000 mm
Schwalleiste 6 mm
Eckkonsolenhöhe 33 mm

Std. 1 Echtglas klar - ESG, Profil: Silber matt - SMA **Std. 2** Echtglas klar - ESG, Profil: Silber poliert - SPO

Type/ Bestell-Nr.	Verstellbereich in mm bei Montage auf Tasse	Einstiegsbreite in mm	Festelement in mm	Standard 1 EUR	Standard 2 EUR
BL-FTW-N 80	770 - 800	514	205		
BL-FTW-N 90	870 - 900	614	205		
BL-FTW-N 100	970 - 1000	688	231		
BL-FTW-N 120	1170 - 1200	688	431		
BL-FTW-N 140	1370 - 1400	688	631		
BL-FTW-N 160	1570 - 1600	688	831		

Bestellhinweis: Anschlag links oder rechts bekanntgeben.

Optionen Aufpreis EUR

Glasbeschichtung Glas Plus	
ESG satiniert; Spiegelglas	
Teilsatinierung 900 mm Streifen mittig	
Teilsatinierung fließend mittig; ESG satiniert fließend	
Sonderfarben	auf Anfrage

Maßanfertigung (ausgehend vom nächsten Normmaß) Aufpreis EUR

Maximale Höhe: 2200 mm Maximale Breite: 1800 mm	
Ausnehmung und / oder Schräge	

BLISS

PENDELTÜR 2-TEILIG FÜR TRENNWAND



Glasstärke: 6 mm
Colli: 1 - 2

2 Pendeltüren
Höhe 2000 mm
Schwalleiste 6 mm
+ Bügelhöhe 33 mm

Std. 1 Echtglas klar - ESG, Profil: Silber matt - SMA **Std. 2** Echtglas klar - ESG, Profil: Silber poliert - SPO

Type/ Bestell-Nr.	Verstellbereich in mm bei Montage auf Tasse	Einstiegs- breite in mm	Festelement in mm	Standard 1 EUR	Standard 2 EUR
BL-PET-TW 75	710 - 740	596			
BL-PET-TW 80	760 - 790	646			
BL-PET-TW 90	860 - 890	746			
BL-PET-TW 100	960 - 990	846			
BL-PET-TW 110	1060 - 1090	946			
BL-PET-TW 120	1160 - 1190	1046			

Std. 1 Echtglas klar - ESG, Profil: Silber matt - SMA **Std. 2** Echtglas klar - ESG, Profil: Silber poliert - SPO

Type/ Bestell-Nr.	Verstellbereich in mm bei Monta- ge auf Boden	Einstiegs- breite in mm	Festelement in mm	Standard 1 EUR	Standard 2 EUR
BL-PET-TWBO 75	725 - 755	611			
BL-PET-TWBO 80	775 - 805	661			
BL-PET-TWBO 90	875 - 905	761			
BL-PET-TWBO 100	975 - 1005	861			
BL-PET-TWBO 110	1075 - 1105	961			
BL-PET-TWBO 120	1175 - 1205	1061			

Optionen Aufpreis EUR

Glasbeschichtung Glas Plus	
ESG satiniert; Spiegelglas	
Teilsatinierung 900 mm Streifen mittig	
Teilsatinierung fließend mittig; ESG satiniert fließend	
Sonderfarben	auf Anfrage

Maßanfertigung (ausgehend vom nächsten Normmaß) Aufpreis EUR

Maximale Höhe: 2200 mm Maximale Breite: 1970 mm
Ausnehmung und / oder Schräge

SCHARNIERE UND GRIFFE



Scharnier Faltduschen



Griff Faltduschen



Griff Pendeltüren SPO



Griff Pendeltüren für Son-
derfarbe schwarz matt

BLISS

Türen mit Hebe-Senk-Mechanismus öffnen
nach innen und außen.

FLÜGELTÜR MIT FESTELEMEN FÜR TRENNWAND

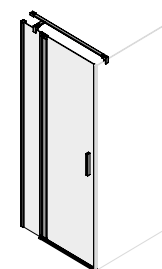

L

Glasstärke: 6 mm
Colli: 1-2

1 Fixteil
1 Pendeltür
Höhe 2000 mm
Schwalleiste
6 mm
+ Bügelhöhe
33 mm

Std. 1 Echtglas klar - ESG, Profil: Silber matt - SMA **Std. 2** Echtglas klar - ESG, Profil: Silber poliert - SPO

Type/ Bestell-Nr.	Verstellbereich in mm bei Monta- ge auf Tasse	Einstiegs- breite in mm	Festelement in mm	Standard 1 EUR	Standard 2 EUR
BL-FFT-TW 80	775 - 790	514	216		
BL-FFT-TW 90	875 - 890	614	216		
BL-FFT-TW 100	975 - 990	688	242		
BL-FFT-TW 120	1175 - 1190	688	442		
BL-FFT-TW 140	1375 - 1390	688	642		
BL-FFT-TW 160	1575 - 1590	688	842		

Bestellhinweis: Anschlag links oder rechts bekanntgeben.

Std. 1 Echtglas klar - ESG, Profil: Silber matt - SMA **Std. 2** Echtglas klar - ESG, Profil: Silber poliert - SPO

Type/ Bestell-Nr.	Verstellbereich in mm bei Monta- ge auf Boden	Einstiegs- breite in mm	Festelement in mm	Standard 1 EUR	Standard 2 EUR
BL-FFT-TWBO 80	790 - 805	514	231		
BL-FFT-TWBO 90	890 - 905	614	231		
BL-FFT-TWBO 100	990 - 1005	688	257		
BL-FFT-TWBO 120	1190 - 1205	688	457		
BL-FFT-TWBO 140	1390 - 1405	688	657		
BL-FFT-TWBO 160	1590 - 1605	688	857		

Bestellhinweis: Anschlag links oder rechts bekanntgeben.

Optionen Aufpreis EUR

Glasbeschichtung Glas Plus	
ESG satiniert; Spiegelglas	
Teilsatinierung 900 mm Streifen mittig	
Teilsatinierung fließend mittig; ESG satiniert fließend	
Sonderfarben	auf Anfrage

Maßanfertigung (ausgehend vom nächsten Normmaß) Aufpreis EUR

Maximale Höhe: 2200 mm Maximale Breite: 1800 mm
Ausnehmung und / oder Schräge

VERSTELLBEREICHE

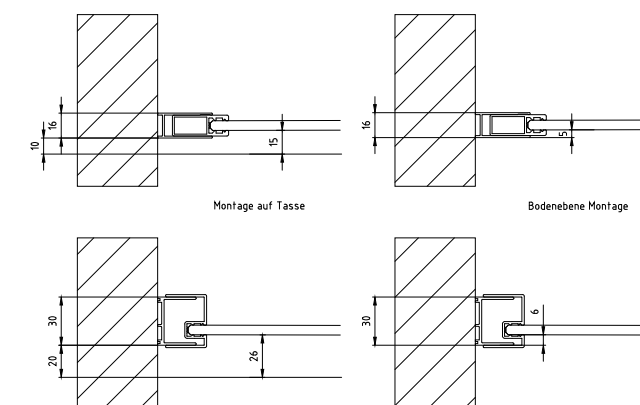
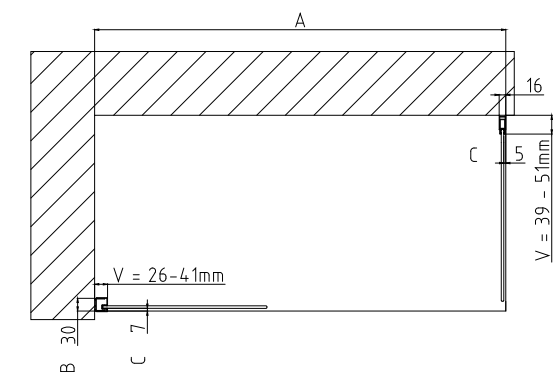

BLISS

FLÜGELTÜR IN NISCHE

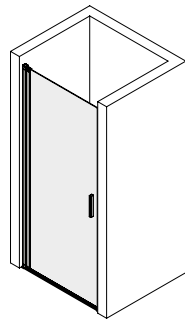

Glasstärke: 6 mm
Colli: 1

1 Flügeltür
Höhe 2000 mm
Schwalleiste 6 mm

Std. 1 Echtglas klar - ESG, Profil: Silber matt - SMA **Std. 2** Echtglas klar - ESG, Profil: Silber poliert - SPO

Type/ Bestell-Nr.	Verstellbereich in mm bei Montage auf Tasse	Einstiegs- breite in mm	Festelement in mm	Standard 1 EUR	Standard 2 EUR
BL-FT-N 75	720 - 750	649			
BL-FT-N 80	770 - 800	699			
BL-FT-N 90	870 - 900	799			
BL-FT-N 100	970 - 1000	899			

Bestellhinweis: Anschlag links oder rechts bekanntgeben

Optionen Aufpreis EUR

Glasbeschichtung Glas Plus	
ESG satiniert; Spiegelglas	
Teilsatinierung 900 mm Streifen mittig	
Teilsatinierung fließend mittig; ESG satiniert fließend	
Sonderfarben	auf Anfrage

Maßanfertigung (ausgehend vom nächsten Normmaß) Aufpreis EUR

Maximale Höhe: 2200 mm Maximale Breite: 1050 mm
Ausnehmung und / oder Schräge

FLÜGELTÜR FÜR TRENNWAND 1-TEILIG

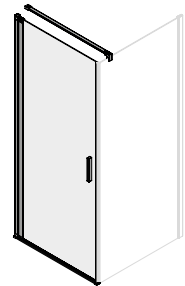

Glasstärke: 6 mm
Colli: 1

1 Flügeltür
Höhe 2000 mm
Schwalleiste 6 mm
+ Bügelhöhe 33 mm

Std. 1 Echtglas klar - ESG, Profil: Silber matt - SMA **Std. 2** Echtglas klar - ESG, Profil: Silber poliert - SPO

Type/ Bestell-Nr.	Verstellbereich in mm bei Montage auf Tasse	Einstiegs- breite in mm	Festelement in mm	Standard 1 EUR	Standard 2 EUR
BL-FT-TW 75	725 - 740	650			
BL-FT-TW 80	775 - 790	700			
BL-FT-TW 90	875 - 890	800			
BL-FT-TW 100	975 - 990	900			

Bestellhinweis: Anschlag links oder rechts bekanntgeben

Std. 1 Echtglas klar - ESG, Profil: Silber matt - SMA **Std. 2** Echtglas klar - ESG, Profil: Silber poliert - SPO

Type/ Bestell-Nr.	Verstellbereich in mm bei Montage auf Boden	Einstiegs- breite in mm	Festelement in mm	Standard 1 EUR	Standard 2 EUR
BL-FT-TWBO 75	740 - 755	665			
BL-FT-TWBO 80	790 - 805	715			
BL-FT-TWBO 90	890 - 905	815			
BL-FT-TWBO 100	990 - 1005	915			

Bestellhinweis: Anschlag links oder rechts bekanntgeben

Optionen Aufpreis EUR

Glasbeschichtung Glas Plus	
ESG satiniert; Spiegelglas	
Teilsatinierung 900 mm Streifen mittig	
Teilsatinierung fließend mittig; ESG satiniert fließend	
Sonderfarben	auf Anfrage

Maßanfertigung (ausgehend vom nächsten Normmaß) Aufpreis EUR

Maximale Höhe: 2200 mm Maximale Breite: 1050 mm
Ausnehmung und / oder Schräge

BLISS

Türen mit Hebe-Senk-Mechanismus öffnen nach innen und außen.

FLÜGELTÜR MIT TRENNWAND IN FLUCHT IN NISCHE 2-TEILIG

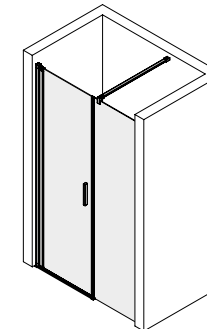

Glasstärke: 6 mm
Colli: 1-2

1 Fixteil
1 Flügeltür
Höhe 2000 mm
Schwalleiste 6 mm
+ Bügelhöhe 33 mm

Std.1 Echtglas klar - ESG, Profil: Silber matt - SMA **Std.2** Echtglas klar - ESG, Profil: Silber poliert - SPO

Type/ Bestell-Nr.	Verstellbereich in mm bei Montage auf Tasse	Einstiegs- breite in mm	Festelement in mm	Standard 1 EUR	Standard 2 EUR
BL-FTF-N 120	1170 - 1200	588	517		
BL-FTF-N 140	1370 - 1400	688	617		
BL-FTF-N 160	1570 - 1600	688	817		
BL-FTF-N 180	1770 - 1800	738	967		

Bestellhinweis Anschlag links oder rechts bekanntgeben

Optionen Aufpreis EUR

Glasbeschichtung Glas Plus	
ESG satiniert; Spiegelglas	
Teilsatinierung 900 mm Streifen mittig	
Teilsatinierung fließend mittig; ESG satiniert fließend	
Sonderfarben	auf Anfrage

Maßanfertigung (ausgehend vom nächsten Normmaß) Aufpreis EUR

Maximale Höhe: 2200 mm Maximale Breite: 2050 mm
Ausnehmung und / oder Schräge

FALTTÜR IN NISCHE 2-TEILIG

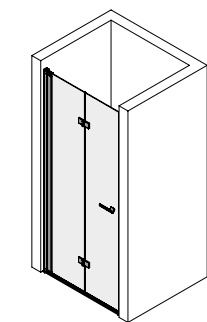

Glasstärke: 6 mm
Colli: 1

2 Falttürenelemente
Höhe 2000 mm
Schwalleiste 6 mm

Std.1 Echtglas klar - ESG, Profil: Silber matt - SMA **Std.2** Echtglas klar - ESG, Profil: Silber poliert - SPO

Type/ Bestell-Nr.	Verstellbereich in mm bei Montage auf Tasse	Einstiegs- breite in mm	Festelement in mm	Standard 1 EUR	Standard 2 EUR
BL-NFAT 75	720 - 750	638			
BL-NFAT 80	770 - 800	688			
BL-NFAT 90	870 - 900	788			
BL-NFAT 100	970 - 1000	888			

Bestellhinweis: Anschlag links oder rechts bekanntgeben

Optionen Aufpreis EUR

Glasbeschichtung Glas Plus	
ESG satiniert; Spiegelglas	
Teilsatinierung 900 mm Streifen mittig	
Teilsatinierung fließend mittig; ESG satiniert fließend	
Sonderfarben	auf Anfrage

Maßanfertigung (ausgehend vom nächsten Normmaß) Aufpreis EUR

Maximale Höhe: 2100 mm Maximale Breite: 1250 mm
Ausnehmung und / oder Schräge

BLISS

Türen mit Hebe-Senk-Mechanismus öffnen nach innen und außen.

FALTTÜR FÜR TRENNWAND 2-TEILIG

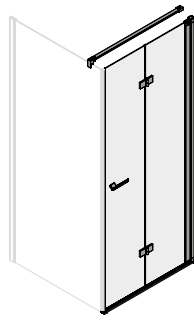

Std. 1 Echtglas klar - ESG, Profil: Silber matt - SMA **Std. 2** Echtglas klar - ESG, Profil: Silber poliert - SPO

Type/ Bestell-Nr.	Verstellbereich in mm bei Montage auf Tasse	Einstiegsbreite in mm	Festelement in mm	Standard 1 EUR	Standard 2 EUR
BL-TWFAT 75	725 - 740	648			
BL-TWFAT 80	775 - 790	698			
BL-TWFAT 90	875 - 890	798			
BL-TWFAT 100	975 - 990	898			

Bestellhinweis: Anschlag links oder rechts bekanntgeben

Glasstärke: 6 mm
Colli: 1

2 Falttürelemente
Höhe 2000 mm
Schwalleiste 6 mm
+ Bügelhöhe 33 mm

Std. 1 Echtglas klar - ESG, Profil: Silber matt - SMA **Std. 2** Echtglas klar - ESG, Profil: Silber poliert - SPO

Type/ Bestell-Nr.	Verstellbereich in mm bei Montage auf Boden	Einstiegsbreite in mm	Festelement in mm	Standard 1 EUR	Standard 2 EUR
BL-TWFATBO 75	740 - 755	663			
BL-TWFATBO 80	790 - 805	713			
BL-TWFATBO 90	890 - 905	813			
BL-TWFATBO 100	990 - 1005	913			

Bestellhinweis: Anschlag links oder rechts bekanntgeben

Optionen Aufpreis EUR

Glasbeschichtung Glas Plus	
ESG satiniert; Spiegelglas	
Teilsatinierung 900 mm Streifen mittig	
Teilsatinierung fließend mittig; ESG satiniert fließend	
Sonderfarben	auf Anfrage

Maßanfertigung (ausgehend vom nächsten Normmaß) Aufpreis EUR

Maximale Höhe: 2100 mm Maximale Breite: 1250 mm
Ausnehmung und / oder Schräge

BLISS

TRENNWAND

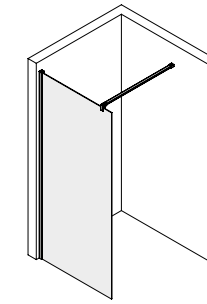

Std. 1 Echtglas klar - ESG, Profil: Silber matt - SMA **Std. 2** Echtglas klar - ESG, Profil: Silber poliert - SPO

Type/ Bestell-Nr.	Verstellbereich in mm bei Montage auf Tasse	Einstiegsbreite in mm	Festelement in mm	Standard 1 EUR	Standard 2 EUR
BL-TW 75	715 - 730				
BL-TW 80	765 - 780				
BL-TW 90	865 - 880				
BL-TW 100	965 - 980				
BL-TW 120	1165 - 1180				

Bestellhinweis: Anschlag links oder rechts bekanntgeben

Glasstärke: 6 mm
Colli: 1

1 Fixteil
Höhe 2000 mm
+ Bügelhöhe 33 mm

Std. 1 Echtglas klar - ESG, Profil: Silber matt - SMA **Std. 2** Echtglas klar - ESG, Profil: Silber poliert - SPO

Type/ Bestell-Nr.	Verstellbereich in mm bei Montage auf Boden	Einstiegsbreite in mm	Festelement in mm	Standard 1 EUR	Standard 2 EUR
BL-TWBO 75	741 - 756				
BL-TWBO 80	791 - 806				
BL-TWBO 90	891 - 906				
BL-TWBO 100	991 - 1006				
BL-TWBO 120	1191 - 1206				

Bestellhinweis: Anschlag links oder rechts bekanntgeben

Optionen Aufpreis EUR

Glasbeschichtung Glas Plus	
ESG satiniert; Spiegelglas	
Teilsatinierung 900 mm Streifen mittig	
Teilsatinierung fließend mittig; ESG satiniert fließend	
Sonderfarben	auf Anfrage

Maßanfertigung (ausgehend vom nächsten Normmaß) Aufpreis EUR

Maximale Höhe: 2200 mm Maximale Breite: 1300 mm
Ausnehmung und / oder Schräge



BLISS | BL-PET-TW + BL-TWK

HEBEKURVE





VISION

DUSCHARCHITEKTUR NACH MASS

Vision, mit einzigartigen, innovativen Details, überholt bisherige Standards. Vision steht für Zeitlosigkeit und anspruchsvolle Sonderlösungen für Architekten und Bauherren.

Vision mit den sanft schließenden Schiebetüren ist ein klares Statement für reduziert-elegantes Design und technisch clevere Details. Dank seiner Eleganz – ohne untere Wandbefestigung, rahmenlos (Vision) oder teilgerahmt (Vision 1) – lässt sich das System in die unterschiedlichsten Badwelten integrieren.



MASSANFERTIGUNG

BANDESIGN IN DIESEN FARBEN

Bitte bei Bestellungen aus den Serien Vision/Vision 1 die gewünschte Dekorfarbe angeben.



Silber poliert

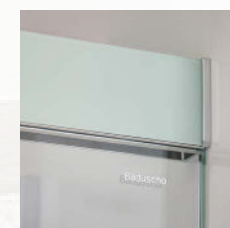

Menta



Fumo

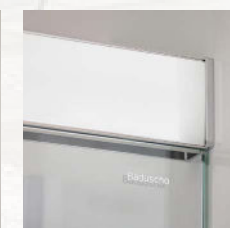

Bianco

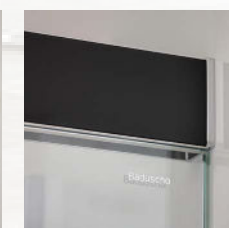

Nero



VISION

ECKDUSCHE 4-TEILIG

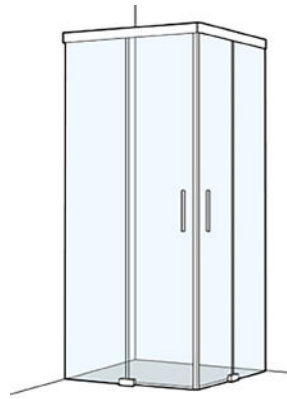

Glasstärke: 8mm
Colli: 2-4

2 Fixteile, 2 Schiebetüren
Schwalleiste 6 mm
Höhe 2000 mm

Standard Echtglas klar - ESG, Profil: Silber hochglanz - SHG

Type/Bestell-Nr.	Maßbereich der Breite in mm	Einstiegsbreite in mm	Festelement in mm	Standard EUR
V-ED	770-1050			
V-ED	1051-1520			

Bestellhinweis: Dekorfarbe bekanntgeben: Nero, Fumo, Menta, Bianco, Silber hochglanz

Optionen Aufpreis EUR

Glasbeschichtung Glas Plus	
ESG satiniert; Spiegelglas	
Teilsatinierung Streifen 900 mm mittig	
Teilsatinierung fließend mittig; ESG satiniert fließend	
Folierung „Decor 8515“ per qm	

Maximale Höhe 2200 mm. Maximale Breite 1520 mm.

SCHIEBETÜRE IN NISCHE 2-TEILIG

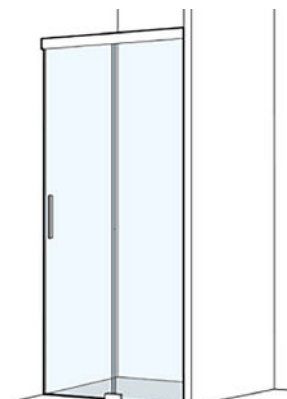

Glasstärke: 8mm Colli: 2

1 Fixteil, 1 Schiebetüre
Schwalleiste 6 mm
Höhe 2000 mm

Standard Echtglas klar, Profil: Silber hochglanz - SHG

Type/Bestell-Nr.	Maßbereich der Breite in mm	Einstiegsbreite in mm	Festelement in mm	Standard EUR
V-DS2N	970-1500			
V-DS2N	1501-2020			

Bestellhinweis: Dekorfarbe bekanntgeben: Nero, Fumo, Menta, Bianco, Silber hochglanz. Fixteil DS Links oder Rechts angeben.

Optionen Aufpreis EUR

Glasbeschichtung Glas Plus	
ESG satiniert; Spiegelglas	
Teilsatinierung Streifen 900 mm mittig	
Teilsatinierung fließend mittig; ESG satiniert fließend	
Folierung „Decor 8515“ per qm	

Maximale Höhe 2200 mm. Maximale Breite 2020 mm.

SCHIEBETÜRE 2-TEILIG MIT TRENNWAND

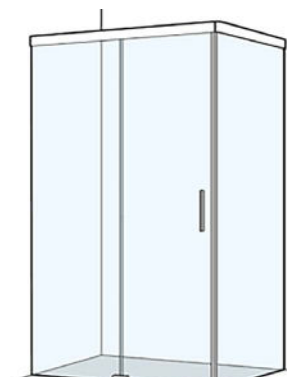

Glasstärke: 8mm Colli: 3

1 Fixteil, 1 Schiebetür,
1 Trennwand
Schwalleiste 6 mm
Höhe 2000 mm

Standard Echtglas klar - ESG, Profil: Silber hochglanz - SHG

Type/Bestell-Nr.	Maßbereich der Breite in mm	Einstiegsbreite in mm	Festelement in mm	Standard EUR
V-DS2BTW	970-1500/400-1600			
V-DS2BTW	1501-1820/400-1600			

Bestellhinweis: Dekorfarbe bekanntgeben: Nero, Fumo, Menta, Bianco, Silber hochglanz. Trennwand Links oder Rechts angeben (Abbildung ist TW rechts).

Optionen Aufpreis EUR

Glasbeschichtung Glas Plus	
ESG satiniert; Spiegelglas	
Teilsatinierung Streifen 900 mm mittig	
Teilsatinierung fließend mittig; ESG satiniert fließend	
Folierung „Decor 8515“ per qm	

Maximale Höhe 2200 mm. Maximale Breite 1820 mm. Max. Breite TW 1600 mm.

VISION 1

ECKDUSCHE 4-TEILIG

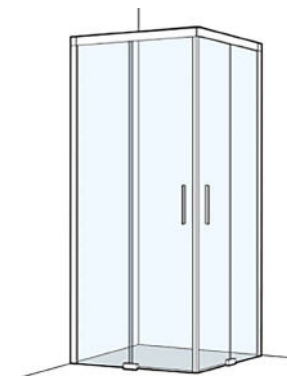

Glasstärke: 8mm Colli: 2

2 Fixteile, 2 Schiebetüren
Schwalleiste 6 mm
Höhe 2000 mm

Standard Echtglas klar - ESG, Profil: Silber hochglanz - SHG

Type/Bestell-Nr.	Verstellbereich der Breite in mm	Einstiegsbreite in mm	Festelement in mm	Standard EUR
V1-ED 90	868-883	500	395	
V1-ED 100	968-983	570	445	
V1-ED 120	1168-1183	710	545	

Bestellhinweis: Dekorfarbe bekanntgeben: Nero, Fumo, Menta, Bianco, Silber hochglanz.

Optionen Aufpreis EUR

Glasbeschichtung Glas Plus	
ESG satiniert; Spiegelglas	
Teilsatinierung Streifen 900 mm mittig	
Teilsatinierung fließend mittig; ESG satiniert fließend	
Folierung „Decor 8515“ per qm	

Maximale Höhe 2200 mm. Maximale Breite 1520 mm.

SCHIEBETÜRE IN NISCHE 2-TEILIG

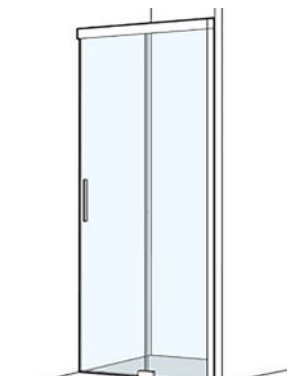

Glasstärke: 8mm Colli: 2

1 Fixteil, 1 Schiebetüre
Schwalleiste 6 mm
Höhe 2000 mm

Standard Echtglas klar - ESG, Profil: Silber hochglanz - SHG

Type/Bestell-Nr.	Verstellbereich der Breite in mm	Einstiegsbreite in mm	Festelement in mm	Standard EUR
V1-DS2N 120	1185-1200	520	565	
V1-DS2N 140	1385-1400	620	665	
V1-DS2N 160	1585-1600	720	765	
V1-DS2N 170	1685-1700	770	815	
V1-DS2N 180	1785-1800	820	865	

Bestellhinweis: Dekorfarbe bekanntgeben: Nero, Fumo, Menta, Bianco, Silber hochglanz. Fixteil Links oder Rechts angeben.

Optionen Aufpreis EUR

Glasbeschichtung Glas Plus	
ESG satiniert; Spiegelglas	
Teilsatinierung Streifen 900 mm mittig	
Teilsatinierung fließend mittig; ESG satiniert fließend	
Folierung „Decor 8515“ per qm	

Maximale Höhe 2200 mm. Maximale Breite 2020 mm.

VISION 1

SCHIEBETÜRE 2-TEILIG MIT TRENNWAND AM BEWEGLICHEN ELEMENT

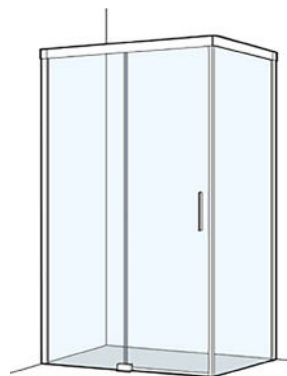

Glasstärke: 8mm Colli: 3

1 Fixteil, 1 Schiebetür,
1 Trennwand
Schwalleiste 6 mm
Höhe 2000 mm

Standard Echtglas klar - ESG, Profil: Silber hochglanz - SHG

Type/Bestell-Nr.	Verstellbereich der Breite in mm	Einstiegsbreite in mm	Festelement in mm	Standard EUR
V1-DS2BTW 120/90	1168-1183/868-883	510	560	
V1-DS2BTW 140/90	1368-1383/868-883	610	660	
V1-DS2BTW 160/90	1568-1583/868-883	710	760	
V1-DS2BTW 170/90	1668-1683/868-883	760	810	
V1-DS2BTW 180/90	1768-1783/868-883	810	860	

Bestellhinweis: Dekorfarbe bekanntgeben: Nero, Fumo, Menta, Bianco, Silber hochglanz. Trennwand Links oder Rechts angeben (Abbildung ist TW rechts).

Optionen Aufpreis EUR

- Glasbeschichtung Glas Plus
- ESG satiniert; Spiegelglas
- Teilsatinierung Streifen 900 mm mittig
- Teilsatinierung fließend mittig; ESG satiniert fließend
- Folierung „Decor 8515“ per qm

Maximale Höhe 2200 mm. Maximale Breite 1820 mm, maximale Breite TW 1600 mm.

SCHIEBETÜRE IN NISCHE 4-TEILIG

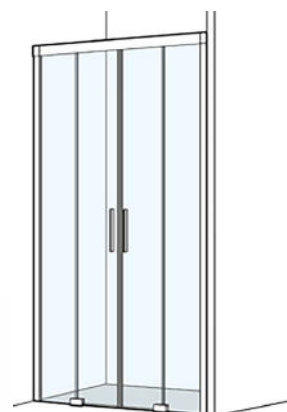

Glasstärke: 8mm Colli: 2

2 Fixteile, 2 Schiebetüren
Schwalleiste 6 mm
Höhe 2000 mm

Standard Echtglas klar, Profil: Silber hochglanz - SHG

Type/Bestell-Nr.	Verstellbereich der Breite in mm	Einstiegsbreite in mm	Festelement in mm	Standard EUR
V1-DS4N	1570-2020			

Bestellhinweis: Dekorfarbe bekanntgeben: Nero, Fumo, Menta, Bianco, Silber hochglanz.

Optionen Aufpreis EUR

- Glasbeschichtung Glas Plus
- ESG satiniert; Spiegelglas
- Teilsatinierung Streifen 900 mm mittig
- Teilsatinierung fließend mittig; ESG satiniert fließend
- Folierung „Decor 8515“ per qm

Maximale Höhe 2200 mm. Maximale Breite 2020 mm.

VISION 1

U-KOMBI SCHIEBETÜRE 2-TEILIG MIT TRENNWÄNDEN

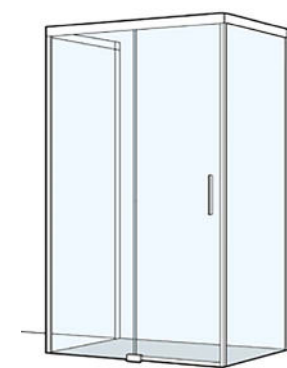

Glasstärke: 8mm Colli: 4

1 Fixteil, 1 Schiebetür,
2 Trennwände
Schwalleiste 6 mm
Höhe 2000 mm

Standard Echtglas klar - ESG, Profil: Silber hochglanz - SHG

Type/Bestell-Nr.	Verstellbereich der Breite in mm	Einstiegsbreite in mm	Festelement in mm	Standard EUR
V1-DS2U	970-1500/400-1220			
V1-DS2U	1501-2020/400-1220			

Bestellhinweis: Dekorfarbe bekanntgeben: Nero, Fumo, Menta, Bianco, Silber hochglanz. Trennwand Links oder Rechts angeben. (Abbildung ist TW rechts).

Optionen Aufpreis EUR

- Glasbeschichtung Glas Plus
- ESG satiniert; Spiegelglas
- Teilsatinierung Streifen 900 mm mittig
- Teilsatinierung fließend mittig; ESG satiniert fließend
- Folierung „Decor 8515“ per qm

Max. Höhe 2200 mm. Max. Breite 2020 mm. Max. Breite TW 1220 mm.

U-KOMBI ECKDUSCHE MIT TRENNWAND

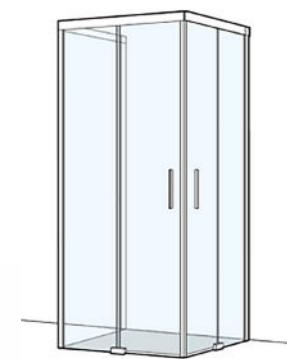

Glasstärke: 8mm Colli: 3

2 Fixteile, 2 Schiebetüren,
1 Trennwand
Schwalleiste 6 mm
Höhe 2000 mm

Standard Echtglas klar - ESG, Profil: Silber hochglanz - SHG

Type/Bestell-Nr.	Verstellbereich der Breite in mm	Einstiegsbreite in mm	Festelement in mm	Standard EUR
V1-EDU	770-1050/770-1520			
V1-EDU	1051-1520/770-1520			

Bestellhinweis: Dekorfarbe bekanntgeben: Nero, Fumo, Menta, Bianco, Silber hochglanz. Trennwand Links oder Rechts angeben. (Abbildung ist TW links)

Optionen Aufpreis EUR

- Glasbeschichtung Glas Plus
- ESG satiniert
- Teilsatinierung Streifen 900 mm mittig
- Teilsatinierung fließend mittig; ESG satiniert fließend
- Folierung „Decor 8515“ per qm

Max.Höhe 2200 mm. Max. Breite 1520 mm (auch TW).



MODDE | M-ED2 S SMA ESG klar

MODDE

SCHIEBETÜR 2-TEILIG FÜR NICHE

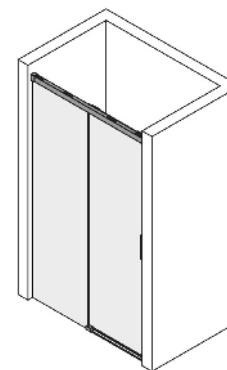

Glasstärke: 6mm
Colli: 1-2

1 Fixteil
1 Schiebeelement
Höhe 2000 mm
Schwalleiste 6 mm

Standard 1 Echtglas klar - ESG mit Glas Plus Beschichtung, Profil: silber matt - SMA
Standard 2 Echtglas klar - ESG mit Glas Plus Beschichtung, Profil: silber poliert - SPO
Standard 3 Echtglas klar - ESG mit Glas Plus Beschichtung, Profil: schwarz matt - SWM

Type/ Bestell-Nr.	Maßbereich in mm	Einstiegs- breite in mm	Festelement in mm	Standard 1 EUR	Standard 2 EUR	Standard 3 EUR
M-DS2-N	790-1200			1.626,-		
M-DS2-N	1201-1850			1.971,-		

Bestellhinweis: Fixteil Links od. Rechts angeben

Optionen Aufpreis EUR

ESG satiniert; Spiegelglas	
Teilsatinierung Streifen 900 mm mittig	
Teilsatinierung fließend mittig; ESG satiniert fließend	
Sonderfarben	auf Anfrage

Höhe max. 2200 mm

SCHIEBETÜR 2-TEILIG FÜR TRENnwand

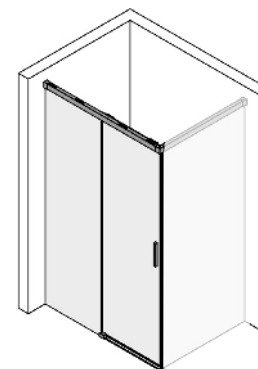

Glasstärke: 6mm
Colli: 1-2

1 Fixteil
1 Schiebeelement
Höhe 2000 mm
Schwalleiste 6 mm

Standard 1 Echtglas klar - ESG mit Glas Plus Beschichtung, Profil: silber matt - SMA
Standard 2 Echtglas klar - ESG mit Glas Plus Beschichtung, Profil: silber poliert - SPO
Standard 3 Echtglas klar - ESG mit Glas Plus Beschichtung, Profil: schwarz matt - SWM

Type/ Bestell-Nr.	Maßbereich in mm	Einstiegs- breite in mm	Festelement in mm	Standard 1 EUR	Standard 2 EUR	Standard 3 EUR
M-DS2TW	790-1200					
M-DS2TW	1201-1850					

Bestellhinweis: Fixteil Links od. Rechts angeben

Optionen Aufpreis EUR

ESG satiniert; Spiegelglas	
Teilsatinierung Streifen 900 mm mittig	
Teilsatinierung fließend mittig; ESG satiniert fließend	
Sonderfarben	auf Anfrage

Höhe max. 2200 mm

ECKDUSCHE 2-TEILIG

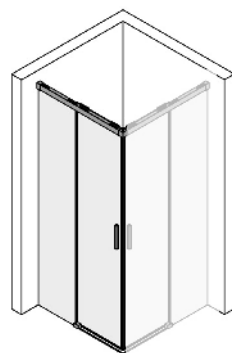

Standard 1 Echtglas klar - ESG mit Glas Plus Beschichtung, Profil: silber matt - SMA
Standard 2 Echtglas klar - ESG mit Glas Plus Beschichtung, Profil: silber poliert - SPO
Standard 3 Echtglas klar - ESG mit Glas Plus Beschichtung, Profil: schwarz matt - SWM

Type/ Bestell-Nr.	Maßbereich in mm	Einstiegs- breite in mm	Festelement in mm	Standard 1 EUR	Standard 2 SPO EUR	Standard 3 EUR
M-ED2 S	790-1000					
M-ED2 S	1001-1450					

Bestellhinweis: Bestehend aus 2 Schenkeln (Schenkel links + Schenkel rechts bestellen).
Preis pro Schenkel.

Optionen Aufpreis EUR

ESG satiniert; Spiegelglas	
Teilsatinierung Streifen 900 mm mittig	
Teilsatinierung fließend mittig; ESG satiniert fließend	
Sonderfarben	auf Anfrage

Höhe max. 2200 mm; Breite max. 1450 mm
Ab Höhe 2001 mm: Breite max. 1250 mm

Auch als U-Kombi möglich (Modulbauweise)

Glasstärke: 6mm
Colli: 1-2

1 Fixteil
1 Schiebetüre
Höhe 2000 mm
Schwalleiste 6 mm



HINWEIS: Preisangaben pro Schenkel. 2 Schenkel = 1 Einheit.

Einstiegsmaße und Festelementbreiten immer bezogen auf Verstellbereiche Tasse. Schenkel können individuell kombiniert werden.

TRENNWAND FÜR SCHIEBETÜR UND ECKDUSCHE

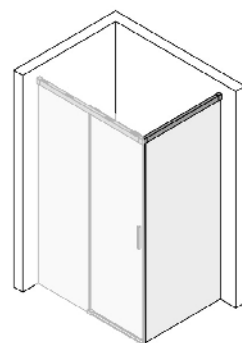

Glasstärke: 6mm
Colli: 1

1 Fixteil
Höhe 2000 mm

Standard 1 Echtglas klar - ESG mit Glas Plus Beschichtung, Profil: silber matt - SMA
Standard 2 Echtglas klar - ESG mit Glas Plus Beschichtung, Profil: silber poliert - SPO
Standard 3 Echtglas klar - ESG mit Glas Plus Beschichtung, Profil: schwarz matt - SWM

Type/Bestell-Nr.	Maßbereich in mm	Einstiegsbreite in mm	Festelement in mm	Standard 1 EUR	Standard 2 EUR	Standard 3 EUR
M-TW	400-1000					
M-TW	1001-1450					

Bestellhinweis: Trennwand Links od. Rechts angeben

Optionen Aufpreis EUR

ESG satiniert; Spiegelglas	
Teilsatinierung Streifen 900 mm mittig	
Teilsatinierung fließend mittig; ESG satiniert fließend	
Sonderfarben	auf Anfrage

Höhe max. 2200 mm

Ausnehmung und / oder Schräge

SCHIEBETÜR 2-TEILIG FÜR TRENNWAND, MONTAGE AN FIXTEIL

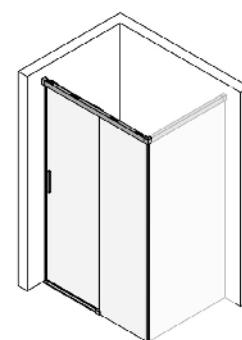

Glasstärke: 6mm
Colli: 1-2

1 Fixteil
1 Schiebeelement
Höhe 2000 mm
Schwalleiste 6 mm

Standard 1 Echtglas klar - ESG mit Glas Plus Beschichtung, Profil: silber matt - SMA
Standard 2 Echtglas klar - ESG mit Glas Plus Beschichtung, Profil: silber poliert - SPO
Standard 3 Echtglas klar - ESG mit Glas Plus Beschichtung, Profil: schwarz matt - SWM

Type/Bestell-Nr.	Maßbereich in mm	Einstiegsbreite in mm	Festelement in mm	Standard 1 EUR	Standard 2 EUR	Standard 3 EUR
M-DS2FTW	790-1200					
M-DS2FTW	1201-1850					

Bestellhinweis: Fixteil Links od. Rechts angeben

Optionen Aufpreis EUR

ESG satiniert; Spiegelglas	
Teilsatinierung Streifen 900 mm mittig	
Teilsatinierung fließend mittig; ESG satiniert fließend	
Sonderfarben	auf Anfrage

Höhe max. 2200 mm.

TRENNWAND FÜR MONTAGE AN FESTELEMENT

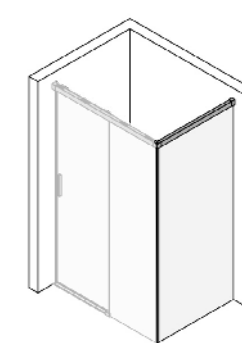

Glasstärke: 6mm
Colli: 1

1 Fixteil
Höhe 2000 mm

Standard 1 Echtglas klar - ESG mit Glas Plus Beschichtung, Profil: silber matt - SMA
Standard 2 Echtglas klar - ESG mit Glas Plus Beschichtung, Profil: silber poliert - SPO
Standard 3 Echtglas klar - ESG mit Glas Plus Beschichtung, Profil: schwarz matt - SWM

Type/Bestell-Nr.	Maßbereich in mm	Einstiegsbreite in mm	Festelement in mm	Standard 1 EUR	Standard 2 EUR	Standard 3 EUR
M-TWF	400-1000					
M-TWF	1001-1450					

Bestellhinweis: Trennwand Links od. Rechts angeben

Optionen Aufpreis EUR

ESG satiniert; Spiegelglas	
Teilsatinierung Streifen 900 mm mittig	
Teilsatinierung fließend mittig; ESG satiniert fließend	
Sonderfarben	auf Anfrage

Höhe max. 2200 mm.

Ausnehmung und / oder Schräge 162,-

SCHIEBETÜR 1-TEILIG FÜR VORMAUERUNG

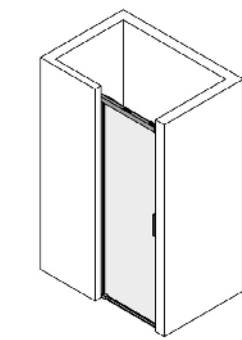

Glasstärke: 6 mm
Colli: 1

1 Schiebeelement
Höhe 2000 mm
Schwalleiste 6 mm

Standard 1 Echtglas klar - ESG mit Glas Plus Beschichtung, Profil: silber matt - SMA
Standard 2 Echtglas klar - ESG mit Glas Plus Beschichtung, Profil: silber poliert - SPO
Standard 3 Echtglas klar - ESG mit Glas Plus Beschichtung, Profil: schwarz matt - SWM

Type/Bestell-Nr.	Maßbereich in mm	Einstiegsbreite in mm	Festelement in mm	Standard 1 EUR	Standard 2 EUR	Standard 3 EUR
M-DS1-N	500-1000					

Bestellhinweis: Anschlag Links od. Rechts angeben

Optionen Aufpreis EUR

ESG satiniert; Spiegelglas	
Teilsatinierung Streifen 900 mm mittig	
Teilsatinierung fließend mittig; ESG satiniert fließend	
Sonderfarben	auf Anfrage

Höhe max. 2200 mm.

MODDE1



ECKDUSCHE 2-TEILIG

1 FIXTEIL UND 1 SCHIEBEELEMENT (SCHENKEL)

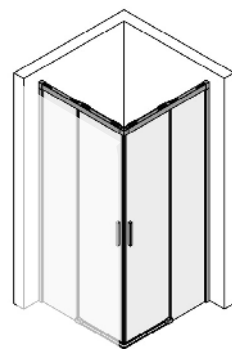

Glasstärke: 6mm
Colli: 1-2

1 Fixteil
1 Schiebetüren
Höhe 2000 mm
Schwalleiste 6 mm

Standard 1 Echtglas klar - ESG mit Glas Plus Beschichtung, Profil: silber matt - SMA
Standard 2 Echtglas klar - ESG mit Glas Plus Beschichtung, Profil: silber poliert - SPO
Standard 3 Echtglas klar - ESG mit Glas Plus Beschichtung, Profil: schwarz matt - SWM

Type/ Bestell-Nr.	Verstell bereich in mm	Einstiegs- breite in mm	Festelement in mm	Standard 1 Eur	Standard 2 EurR	Standard 3 Eur
M1-ED2 80 S	775-790	411-432	344-359			
M1-ED2 90 S	875-890	482-503	394-409			
M1-ED2 100 S	975-990	552-573	444-459			
M1-ED2 120 S	1175-1190	694-715	544-559			

Bestellhinweis: Bestehend aus 2 Schenkeln (Schenkel links + Schenkel rechts bestellen).
Preis pro Schenkel.

Optionen Aufpreis EUR

ESG satiniert; Spiegelglas	
Teilsatinierung Streifen 900 mm mittig	
Teilsatinierung fließend mittig; ESG satiniert fließend	
Sonderfarben	auf Anfrage

Maßanfertigung (Ausgehend vom nächsten Normmaß) Aufpreis EUR

Höhe max. 2200 mm. Breite max. 1450 mm
Ab Höhe 2001 mm Breite max. 1250mm

Standard 1 Echtglas klar - ESG mit Glas Plus Beschichtung, Profil: silber matt - SMA
Standard 2 Echtglas klar - ESG mit Glas Plus Beschichtung, Profil: silber poliert - SPO
Standard 3 Echtglas klar - ESG mit Glas Plus Beschichtung, Profil: schwarz matt - SWM

Type/ Bestell-Nr.	Verstell bereich in mm	Einstiegs- breite in mm	Festele- ment in mm	Standard 1 Eur	Standard 2 Eur	Standard 3 Eur
M1-ED2BO 80 S	800-815	429-450	356-371			
M1-ED2BO 90 S	900-915	499-520	406-421			
M1-ED2BO 100 S	1000-1015	570-591	456-471			
M1-ED2BO 120 S	1200-1215	711-732	556-571			

Bestellhinweis: Bestehend aus 2 Schenkeln (Schenkel links + Schenkel rechts bestellen).
Preis pro Schenkel.

Optionen Aufpreis EUR

ESG satiniert; Spiegelglas	
Teilsatinierung Streifen 900 mm mittig	
Teilsatinierung fließend mittig; ESG satiniert fließend	
Sonderfarben	auf Anfrage

Maßanfertigung (Ausgehend vom nächsten Normmaß) Aufpreis EUR

Höhe max. 2200 mm. Breite max. 1450 mm
Ab Höhe 2001 mm: Breite max. 1250 mm

MODDE1



SCHIEBETÜR IN NISCHE 2-TEILIG

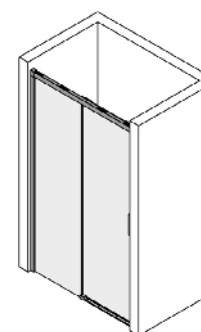

Glasstärke: 6mm
Colli: 1-2

1 Fixteil
1 Schiebeelement
Höhe 2000 mm
Schwalleiste 6 mm

Standard 1 Echtglas klar - ESG mit Glas Plus Beschichtung, Profil: silber matt - SMA
Standard 2 Echtglas klar - ESG mit Glas Plus Beschichtung, Profil: silber poliert - SPO
Standard 3 Echtglas klar - ESG mit Glas Plus Beschichtung, Profil: schwarz matt - SWM

Type/ Bestell-Nr.	Verstell bereich in mm	Einstiegs- breite in mm	Festelement in mm	Standard 1 EUR	Standard 2 EUR	Standard 3 EUR
M1-DS2N 120	1185-1200	513-528	566-581			
M1-DS2N 140	1385-1400	613-628	666-681			
M1-DS2N 160	1585-1600	713-728	766-781			
M1-DS2N 170	1685-1700	763-778	816-831			
M1-DS2N 180	1785-1800	813-828	866-881			

Bestellhinweis: Fixteil Links od. Rechts angeben

Optionen Aufpreis EUR

ESG satiniert; Spiegelglas	
Teilsatinierung Streifen 900 mm mittig	
Teilsatinierung fließend mittig; ESG satiniert fließend	
Sonderfarben	auf Anfrage

Maßanfertigung (Ausgehend vom nächsten Normmaß) Aufpreis EUR

Höhe max. 2200 mm. Breite max. 1850 mm
--

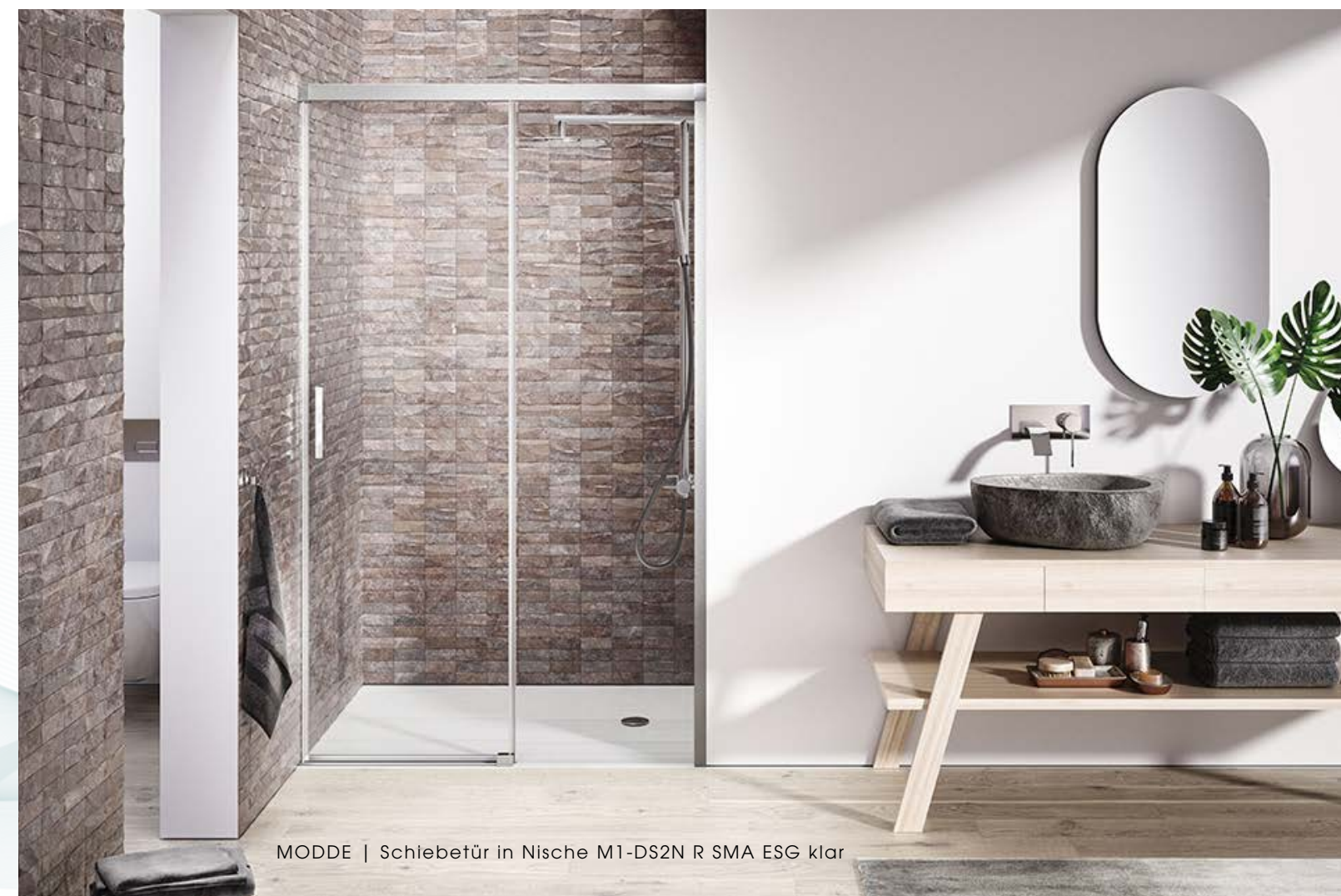

MODDE | Schiebetür in Nische M1-DS2N R SMA ESG klar

MODDE1

SCHIEBETÜR 2-TEILIG FÜR TRENNWAND

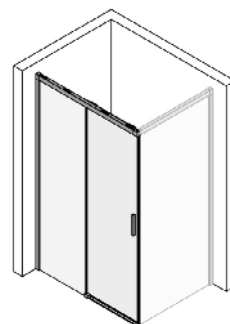

Glasstärke: 6mm
Colli: 1-2

1 Fixteil
1 Schiebeelement
Höhe 2000 mm
Schwalleiste 6 mm

Standard 1 Echtglas klar - ESG mit Glas Plus Beschichtung, Profil: silber matt - SMA
Standard 2 Echtglas klar - ESG mit Glas Plus Beschichtung, Profil: silber poliert - SPO
Standard 3 Echtglas klar - ESG mit Glas Plus Beschichtung, Profil: schwarz matt - SWM

Type/ Bestell-Nr.	Verstell bereich in mm	Einstiegs- breite in mm	Festelement in mm	Standard 1 EUR	Standard 2 EUR	Standard 3 EUR
M1-DS2TW 120	1175-1190	487-502	555-570			
M1-DS2TW 140	1375-1390	587-602	655-670			
M1-DS2TW 160	1575-1590	687-702	755-770			
M1-DS2TW 170	1675-1690	737-752	805-820			
M1-DS2TW 180	1775-1790	787-802	855-870			

Bestellhinweis: Fixteil Links od. Rechts angeben

Type/ Bestell-Nr.	Verstell bereich in mm	Einstiegs- breite in mm	Festelement in mm	Standard 1 EUR	Standard 2 EUR	Standard 3 EUR
M1-DS2TWBO 120	1200-1215	499-514	567-582			
M1-DS2TWBO 140	1400-1415	599-614	667-682			
M1-DS2TWBO 160	1600-1615	699-714	767-782			
M1-DS2TWBO 170	1700-1715	749-764	817-832			
M1-DS2TWBO 180	1800-1815	799-814	867-882			

Bestellhinweis: Fixteil Links od. Rechts angeben

Optionen Aufpreis EUR

ESG satiniert; Spiegelglas	
Teilsatinierung Streifen 900 mm mittig	
Teilsatinierung fließend mittig; ESG satiniert fließend	
Sonderfarben	auf Anfrage

Maßanfertigung (Ausgehend vom nächsten Normmaß) Aufpreis EUR

Höhe max. 2200 mm. Breite max. 1825 mm

MODDE1

TRENNWAND FÜR SCHIEBETÜR

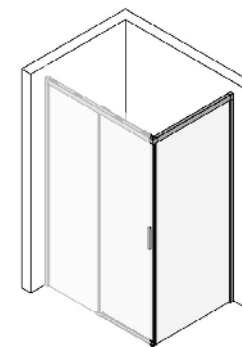

Glasstärke: 6mm
Colli: 1

1 Fixteil
Höhe 2000 mm

Standard 1 Echtglas klar - ESG mit Glas Plus Beschichtung, Profil: silber matt - SMA
Standard 2 Echtglas klar - ESG mit Glas Plus Beschichtung, Profil: silber poliert - SPO
Standard 3 Echtglas klar - ESG mit Glas Plus Beschichtung, Profil: schwarz matt - SWM

Type/ Bestell-Nr.	Verstell bereich in mm	Einstiegs- breite in mm	Festelement in mm	Standard 1 EUR	Standard 2 EUR	Standard 3 EUR
M1-TW 75	725-740					
M1-TW 80	775-790					
M1-TW 90	875-890					
M1-TW 100	975-990					
M1-TW 110	1075-1090					
M1-TW 120	1175-1190					

M1-TWBO 75	750-765					
M1-TWBO 80	800-815					
M1-TWBO 90	900-915					
M1-TWBO 100	1000-1015					
M1-TWBO 110	1100-1115					
M1-TWBO 120	1200-1215					

Bestellhinweis: Trennwand Links od. Rechts angeben

Optionen Aufpreis EUR

ESG satiniert; Spiegelglas	
Teilsatinierung Streifen 900 mm mittig	
Teilsatinierung fließend mittig; ESG satiniert fließend	
Sonderfarben	auf Anfrage

Maßanfertigung (Ausgehend vom nächsten Normmaß) Aufpreis EUR

Höhe max. 2200 mm. Breite max. 1450 mm
Ausnehmung und / oder Schräge

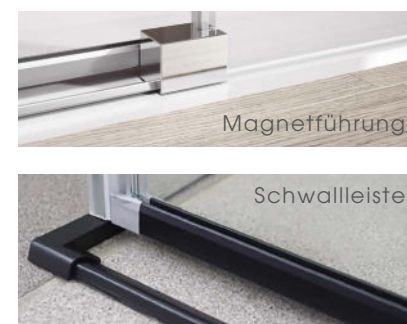

WANDANBINDUNG

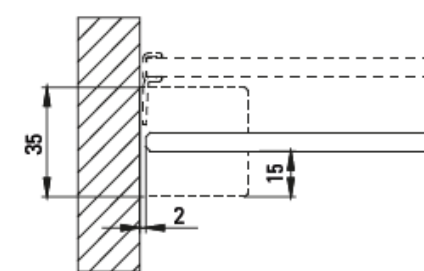

Modde

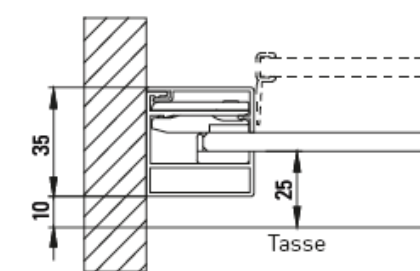

Modde 1: Montage auf Tasse

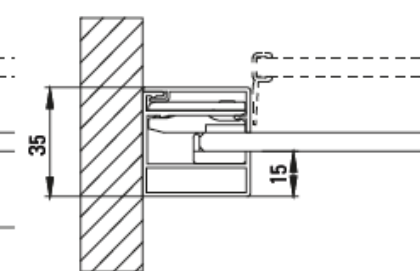

Modde 1: bodenebene Montage



SPIRIT S1 | Runddusche S1-RD geschlossen | SPO ESG klar



Scharniere innen
flächenbündig



Schwallprofil,
Höhe 6 mm



Profil und
Scharnier außen



Griff

SPIRIT S1

Türen öffnen nur
nach außen

ECKDUSCHE 4-TEILIG

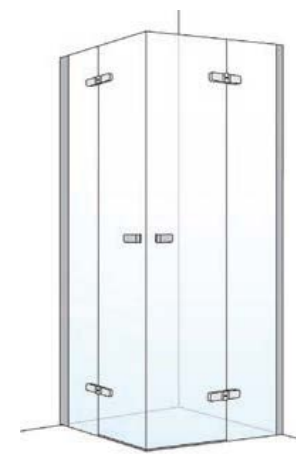

Glasstärke: 8/6 mm
Colli: 2

2 Fixteile
2 Flügeltüren
Schwallleiste 6 mm
Höhe 2000 mm

Standard Echtglas klar - ESG mit Glas Plus Beschichtung, Profil: Silber poliert - SPO

Type/Bestell-Nr.	Verstellbereich der Breite in mm	Einstiegsbreite in mm	Festelement in mm	Standard EUR
S1-EDF 80	770-785	770	190	
S1-EDF 90	870-885	840	240	
S1-EDF 100	970-985	980	240	

Optionen Aufpreis EUR

- ESG satiniert; Spiegelglas
- Teilsatinierung Streifen 900 mm mittig
- Teilsatinierung fließend mittig; ESG satiniert fließend
- Folierung „Decor 8515“ per qm

Maßanfertigung (Ausgehend vom nächsten Normmaß) Aufpreis EUR

- Maximale Höhe 2100 mm, Maximale Breite 1350 mm
- Ausnehmung und / oder Schräge

RUNDDUSCHE 2-FLÜGELIG MIT FIXTEILEN 4-TEILIG

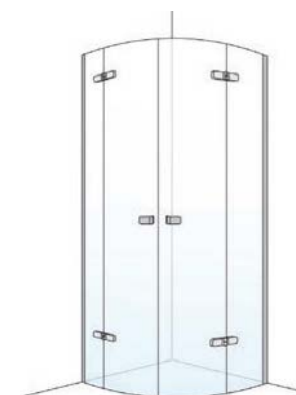

Glasstärke: 8/6 mm
Colli: 2

2 Fixteile
2 Flügeltüren
Schwallleiste 6 mm
Höhe 2000 mm

Standard Echtglas klar - ESG mit Glas Plus Beschichtung, Profil: Silber poliert - SPO

Type/Bestell-Nr.	Verstellbereich der Breite in mm	Einstiegsbreite in mm	Festelement in mm	Standard EUR
S1-RD 90	870-885	840	240	
S1-RD 100	970-985	840	340	

Bestellhinweise: Unbedingt Tassenradius und -fabrikat angeben.
Lieferbar für Tassenradius 500 mm und 550 mm.

Optionen (Keine Sondergläser möglich) Aufpreis EUR

- Folierung „Decor 8515“ per qm (nur eine Teilfolierung möglich)

Maßanfertigung (Ausgehend vom nächsten Normmaß) Aufpreis EUR

- Keine Sonderhöhen möglich!
- Minimale Breite 805 mm; Maximale Breite 1200 mm
- Ausnehmung und / oder Schräge

SPIRIT S1

Türen öffnen nur nach außen

TRENNWAND LINKS UND RECHTS VERWENDBAR

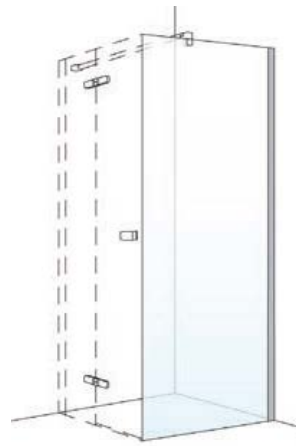

Standard Echtglas klar - ESG mit Glas Plus Beschichtung, Profil: Silber poliert - SPO

Type/Bestell-Nr.	Verstellbereich der Breite in mm	Einstiegsbreite in mm	Festelement in mm	Standard EUR
S1-TW 75	720-735			
S1-TW 80	770-785			
S1-TW 90	870-885			
S1-TW 100	970-985			
S1-TW 120	1170-1185			

Optionen Aufpreis EUR

ESG satiniert; Spiegelglas	
Teilsatinierung Streifen 900 mm mittig	
Teilsatinierung fließend mittig; ESG satiniert fließend	
Folierung „Decor 8515“ per qm	

Maßanfertigung (Ausgehend vom nächsten Normmaß) Aufpreis EUR

Maximale Höhe 2100 mm, Maximale Breite 1600 mm	
Ausnehmung und / oder Schräge	

Glasstärke: 8 mm Colli: 1

1 Fixteil
Höhe 2000 mm
+ Bügelhöhe 6 mm

FLÜGELTÜR MIT FESTELEMENT FÜR TRENNWAND

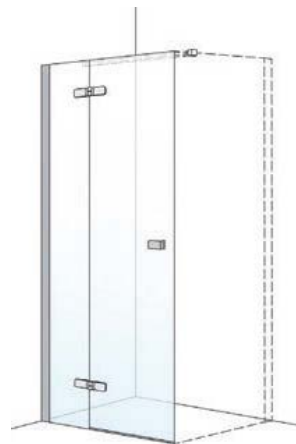

Standard Echtglas klar - ESG mit Glas Plus Beschichtung, Profil: Silber poliert - SPO

Type/Bestell-Nr.	Verstellbereich der Breite in mm	Einstiegsbreite in mm	Festelement in mm	Standard EUR
S1-FT-TW 80	770-785	540	190	
S1-FT-TW 90	870-885	590	240	
S1-FT-TW 100	970-985	690	240	
S1-FT-TW 120	1170-1185	690	440	

Bestellhinweis: Anschlag links oder rechts bekanntgeben.

Optionen Aufpreis EUR

ESG satiniert; Spiegelglas	
Teilsatinierung Streifen 900 mm mittig	
Teilsatinierung fließend mittig; ESG satiniert fließend	
Folierung „Decor 8515“ per qm	

Maßanfertigung (Ausgehend vom nächsten Normmaß) Aufpreis EUR

Maximale Höhe 2100 mm, Maximale Breite 1200 mm	
Ausnehmung und / oder Schräge	

Glasstärke: 8/6 mm Colli: 1

1 Fixteil
1 Flügeltür
Schwalleiste 6 mm
Höhe 2000 mm
+ Bügelhöhe 6 mm

AUFBAULÖSUNGEN

Stabilisierung im Lieferumfang enthalten



< 1200 mm Breite

SPIRIT S1

Türen öffnen nur nach außen

FLÜGELTÜR MIT FESTELEMENT IN NISCHE

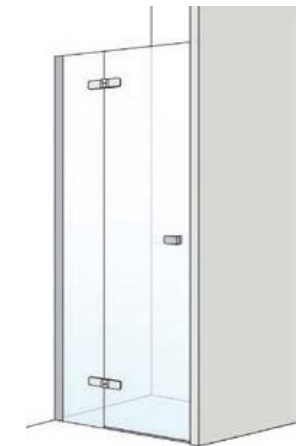

Standard Echtglas klar - ESG mit Glas Plus Beschichtung, Profil: Silber poliert - SPO

Type/Bestell-Nr.	Verstellbereich der Breite in mm	Einstiegsbreite in mm	Festelement in mm	Standard EUR
S1-FT-N 80	785-800	540	190	
S1-FT-N 90	885-900	590	240	
S1-FT-N 100	985-1000	690	240	
S1-FT-N 120	1185-1200	690	440	

Bestellhinweis: Anschlag links oder rechts bekannt geben

Optionen Aufpreis EUR

ESG satiniert; Spiegelglas	
Teilsatinierung Streifen 900 mm mittig	
Teilsatinierung fließend mittig; ESG satiniert fließend	
Folierung „Decor 8515“ per qm	

Maßanfertigung (Ausgehend vom nächsten Normmaß) Aufpreis EUR

Maximale Höhe 2100 mm, Maximale Breite 1200 mm	
Ausnehmung und / oder Schräge	

Glasstärke: 8/6 mm Colli: 1

1 Fixteil
1 Flügeltür
Schwalleiste 6 mm
Höhe 2000 mm



SPIRIT S1 | Eckdusche mit Fixteilen, S1-EDF | SPO ESG klar

SERIE 3000



SERIE 3000

ECKDUSCHE 4-TEILIG

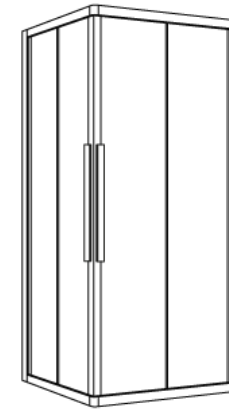

Glasstärke: 3 mm
Colli: 1

2 Fixteile
Höhe 2000 mm
+ Bügelhöhe 6 mm
2 Schiebeelemente
Fußprofil, Höhe 51 mm

Standard 1 Echtglas klar - ESG, Profil: Silber matt - SMA
Standard 2 Echtglas klar - ESG, Profil: Silber poliert - SPO

Type/ Bestell-Nr.	Verstellbereich der Breite in mm	Einstiegsbreite in mm	Festelement in mm	Standard 1 EUR	Standard 2 EUR
3-ED 2 80	775-795	427	386		
3-ED 2 90	875-895	498	436		
3-ED 2 75/90	725-745/875-895	449	361/436		
3-ED 2 90/75	875-895/725-745	449	436/361		
3-ED 2 100	975-995	571	486		

Optionen Aufpreis EUR

Glasbeschichtung Glas Plus
Echtglas ESG satiniert
Teilsatinierung Streifen 900 mm mittig
Folierung „Decor 8515“ per qm

Maßanfertigung (Ausgehend vom nächsten Normmaß) Aufpreis EUR

Maximale Höhe 2100 mm, Maximale Breite 1350 mm

ECKDUSCHE 6-TEILIG

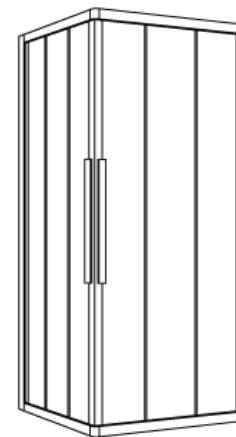

Glasstärke: 3 mm
Colli: 1

2 Fixteile
4 Schiebeelemente
Fußprofil, Höhe 51 mm
Höhe 2000 mm

Standard 1 Echtglas klar - ESG, Profil: Silber matt - SMA
Standard 2 Echtglas klar - ESG, Profil: Silber poliert - SPO

Type/ Bestell-Nr.	Verstellbereich der Breite in mm	Einstiegsbreite in mm	Festelement in mm	Standard 1 EUR	Standard 2 EUR
3-ED 3 80	775-795	552	265		
3-ED 3 90	875-895	647	298		
3-ED 3 75/90	725-745/875-895	582	249/298		
3-ED 3 90/75	875-895/725-745	582	298/249		
3-ED 3 100	975-995	741	331		

Optionen Aufpreis EUR

Glasbeschichtung Glas Plus
Echtglas ESG satiniert
Teilsatinierung Streifen 900 mm mittig
Folierung „Decor 8515“ per qm

Maßanfertigung (Ausgehend vom nächsten Normmaß) Aufpreis EUR

Maximale Höhe 2100 mm, Maximale Breite 1350 mm

SERIE 3000

SCHIEBETÜR 3-TEILIG

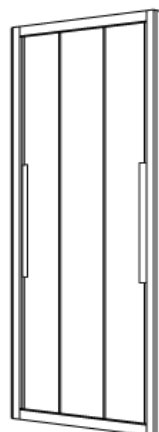

Glasstärke: 3 mm
Colli: 1

3 Schiebeelemente
Fußprofil, Höhe 51 mm
Höhe 2000 mm
Ab Breite 1251 mm
3-BWA
mit verstärktem, oberem
Rahmenprofil.

Standard 1 Echtglas klar - ESG, Profil: Silber matt - SMA

Standard 2 Echtglas klar - ESG, Profil: Silber poliert - SPO

Type/ Bestell-Nr.	Verstellbereich der Breite in mm	Einstiegsbreite in mm	Festelement in mm	Standard 1 EUR	Standard 2 EUR
3-DS 80	765-805	415			
3-DS 90	865-905	480			
3-DS 100	965-1005	548			
3-DS 110	1065-1105	615			
3-DS 120	1165-1205	680			

Optionen Aufpreis EUR

Glasbeschichtung Glas Plus

Echtglas ESG satiniert

Teilsatinierung Streifen 900 mm mittig

Folierung „Decor 8515“ per qm

Maßanfertigung (Ausgehend vom nächsten Normmaß) Aufpreis EUR

Maximale Höhe 2100 mm, Maximale Breite 1250 mm

SCHNAPPTÜR 2-TEILIG

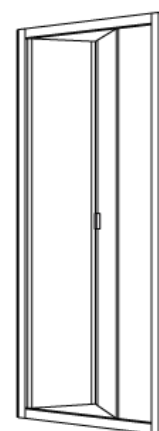

Glasstärke: 3 mm
Colli: 1

2 Faltelemente
Fußprofil, Höhe 42 mm
Höhe 2000 mm

Standard 1 Echtglas klar - ESG, Profil: Silber matt - SMA

Standard 2 Echtglas klar - ESG, Profil: Silber poliert - SPO

Type/ Bestell-Nr.	Verstellbereich der Breite in mm	Einstiegsbreite in mm	Festelement in mm	Standard 1 EUR	Standard 2 EUR
3-SNP 75	715-755	544			
3-SNP 80	765-805	594			
3-SNP 90	865-905	694			
3-SNP 100	965-1005	794			

Optionen Aufpreis EUR

Glasbeschichtung Glas Plus

Echtglas ESG satiniert

Teilsatinierung Streifen 900 mm mittig

Folierung „Decor 8515“ per qm

Maßanfertigung (Ausgehend vom nächsten Normmaß) Aufpreis EUR

Maximale Höhe 2100 mm, Maximale Breite 1000 mm

SERIE 3000

TRENNWAND

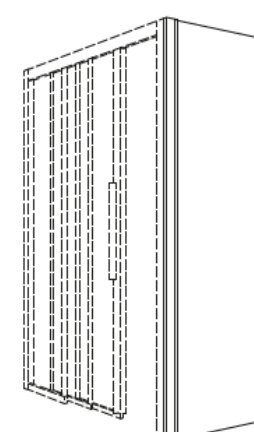

Glasstärke: 4 mm
Colli: 1

1 Fixteil
Höhe 2000 mm

Standard 1 Echtglas klar - ESG, Profil: Silber matt - SMA

Standard 2 Echtglas klar - ESG, Profil: Silber poliert - SPO

Type/ Bestell-Nr.	Verstellbereich der Breite in mm	Einstiegsbreite in mm	Festelement in mm	Standard 1 EUR	Standard 2 EUR
3-TW-BF 75	725-765				
3-TW-BF 80	775-815				
3-TW-BF 90	875-915				
3-TW-BF 100	975-1015				

Optionen Aufpreis EUR

Glasbeschichtung Glas Plus

Echtglas ESG satiniert

Teilsatinierung Streifen 900 mm mittig

Folierung „Decor 8515“ per qm

Maßanfertigung (Ausgehend vom nächsten Normmaß) Aufpreis EUR

Maximale Höhe 2100 mm, Maximale Breite 1200 mm

Ausnehmung und / oder Schräge

RUNDDUSCHE 4-TEILIG

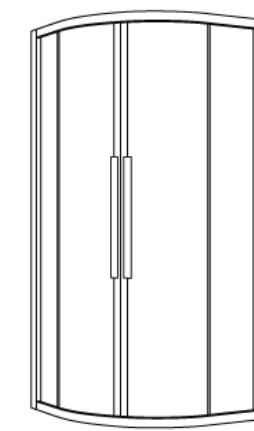

Glasstärke: 3 mm
Colli: 1

2 Fixteile
2 gebogene
Schiebeelemente
Fußprofil, Höhe 48 mm
Höhe 2000 mm

Standard 1 Echtglas klar - ESG, Profil: Silber matt - SMA

Standard 2 Echtglas klar - ESG, Profil: Silber poliert - SPO

Type/ Bestell-Nr.	Verstellbereich der Breite in mm	Einstiegsbreite in mm		Festelement in mm		Standard 1 EUR	Standard 2 EUR
		Tassenradius 500	Tassenradius 550	500	550		
3-RD 80	775-795	384	384	235	235		
3-RD 90	875-895	540	540	335	335		
3-RD 100	975-995	590	590	435	435		

Bestellhinweis: Unbedingt Tassenradius und -fabrikat angeben.
Lieferbar für Tassenradius 500 mm und 550 mm.

Optionen Aufpreis EUR

Glasbeschichtung Glas Plus

Folierung „Decor 8515“ per qm

Maßanfertigung (Ausgehend vom nächsten Normmaß) Aufpreis EUR

Keine Sonderhöhen möglich! Maximale Breite 1190 mm

SERIE 3000

ECKDUSCHE 6-TEILIG



BARRIEREFREI

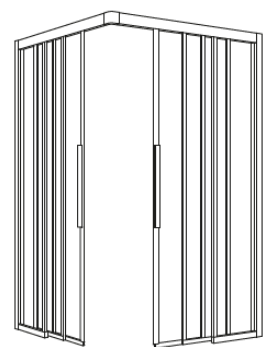

Glasstärke: 3 mm
Colli: 2

2 Fixteile
4 Schiebeelemente
Höhe 2000 mm

Standard 1 Echtglas klar - ESG, Profil: Silber matt - SMA

Standard 2 Echtglas klar - ESG, Profil: Silber poliert - SPO

Type/ Bestell-Nr.	Verstellbereich der Breite in mm	Einstiegsbreite in mm	Festelement in mm	Standard 1 EUR	Standard 2 EUR
3-ED-BF 120	1185-1205	935	425		
3-ED-BF 140	1385-1405	1100	525		
3-ED-BF 150	1485-1505	1100	625		

Optionen Aufpreis EUR

Glasbeschichtung Glas Plus	
Echtglas ESG satiniert	
Teilsatinierung Streifen 900 mm mittig	
Folierung „Decor 8515“ per qm	

Maßanfertigung (Ausgehend vom nächsten Normmaß) Aufpreis EUR

Maximale Höhe 2100 mm, Maximale Breite 1810 mm	
--	--

SERIE 3000

TRENNWAND



BARRIEREFREI



Glasstärke: 4 mm Colli: 1

1 Fixteil
Höhe 2000 mm

Standard 1 Echtglas klar - ESG, Profil: Silber matt - SMA

Standard 2 Echtglas klar - ESG, Profil: Silber poliert - SPO

Type/ Bestell-Nr.	Verstellbereich der Breite in mm	Einstiegsbreite in mm	Festelement in mm	Standard 1 EUR	Standard 2 EUR
3-TW-BF 75	725-765				
3-TW-BF 80	775-815				
3-TW-BF 90	875-915				
3-TW-BF 100	975-1015				

Optionen Aufpreis EUR

Glasbeschichtung Glas Plus	
Echtglas ESG satiniert	
Teilsatinierung Streifen 900 mm mittig	
Folierung „Decor 8515“ per qm	

Maßanfertigung (Ausgehend vom nächsten Normmaß) Aufpreis EUR

Maximale Höhe 2100 mm, Maximale Breite 1200 mm	
Ausnehmung und / oder Schräge	-

SCHIEBETÜR 3-TEILIG



BARRIEREFREI

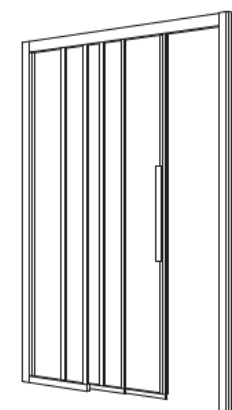

Glasstärke: 3 mm
Colli: 1

1 Fixteil
2 Schiebeelemente
Höhe 2000 mm

Standard 1 Echtglas klar - ESG, Profil: Silber matt - SMA

Standard 2 Echtglas klar - ESG, Profil: Silber poliert - SPO

Type/ Bestell-Nr.	Verstellbereich der Breite in mm	Einstiegsbreite in mm	Festelement in mm	Standard 1 EUR	Standard 2 EUR
3-DS-BF 140	1365-1405	795	490		
3-DS-BF 150	1465-1505	863	520		
3-DS-BF 160	1565-1605	932	555		
3-DS-BF 170	1665-1705	995	590		
3-DS-BF 180	1765-1805	1060	620		

Bestellhinweis: Anschlag links oder rechts angeben.

Optionen Aufpreis EUR

Glasbeschichtung Glas Plus	
Echtglas ESG satiniert	
Teilsatinierung Streifen 900 mm mittig	
Folierung „Decor 8515“ per qm	

Maßanfertigung (Ausgehend vom nächsten Normmaß) Aufpreis EUR

Maximale Höhe 2100 mm, Maximale Breite 2000 mm	
--	--



BASIC LINE

SCHIEBETÜR 3-TEILIG

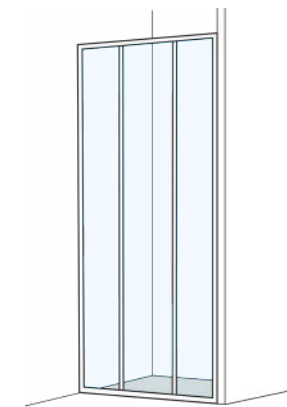

Glasstärke: 3 mm Colli: 1

3 Schiebeelemente
Fußprofil, Höhe 43 mm
Höhe 1850/1950 mm

Standard Profil: Silber matt - SMA Höhe 1850 mm 1950 mm

Type/ Bestell-Nr.	Verstell- bereich der Breite in mm	Einstiegs- breite in mm	Festelement in mm	Kunstglas AQA EUR	Echtglas klar ESG EUR	Echtglas klar ESG EUR
B-DS 75	710-750	371				
B-DS 80	760-800	404				
B-DS 90	860-900	471				
B-DS 100	960-1000	537				
B-DS 110	1060-1100	604				
B-DS 120	1160-1200	671				

Maßanfertigung (Ausgehend vom nächsten Normmaß) Aufpreis EUR

Maximale Höhe 2000 mm (ESG & Aquaperl)
Maximale Breite 1200 mm (ESG), 1500 mm (Aquaperl)

BASIC LINE



BASIC | B-DS3 SMA Aquaperl

ECKDUSCHE 4-TEILIG

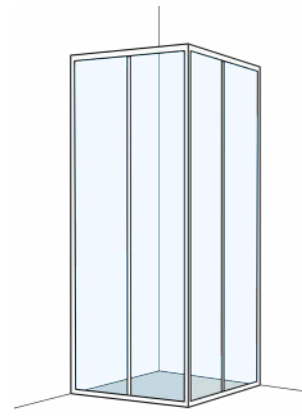

Glasstärke: 3 mm Colli: 1

2 Fixteile
2 Schiebeelemente
Fußprofil, Höhe 48 mm
Höhe 1850/1950 mm

Standard Profil: Silber matt - SMA Höhe 1850 mm 1950 mm

Type/ Bestell-Nr.	Verstell- bereich der Breite in mm	Einstiegs- breite in mm	Festele- ment in mm	Kunstglas AQA EUR	Echtglas klar ESG EUR	Echtglas klar ESG EUR
B-ED 2 80	760-780	450	379			
B-ED 2 90	860-880	520	429			
B-ED 2 75/90	710-730/ 860-880	470	354/429			
B-ED 2 90/75	860-880/ 710-730	470	429/354			
B-ED 2 100	960-980	590	479			

Bestellhinweis: Schiebeelemente unten ausschwenkbar.

Maßanfertigung (Ausgehend vom nächsten Normmaß) Aufpreis EUR

Maximale Höhe 2000 mm, Maximale Breite 1200 mm

TRENNWAND 1-TEILIG

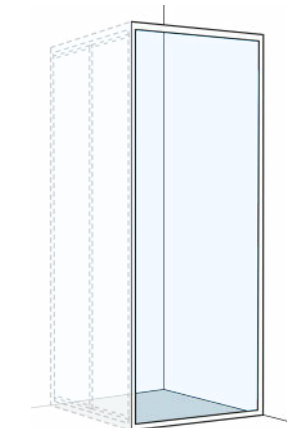

Glasstärke: 3 mm
Colli: 1

1 Fixteil
Höhe 1850/1950 mm

Standard Profil: Silber matt - SMA Höhe 1850 mm 1950 mm

Type/ Bestell-Nr.	Verstell- bereich der Breite in mm	Einstiegs- breite in mm	Festelement in mm	Kunstglas AQA EUR	Echtglas klar ESG EUR	Echtglas klar ESG EUR
B-TW 70	660-680					
B-TW 75	710-730					
B-TW 80	760-780					
B-TW 90	860-880					
B-TW 100	960-980					

Bestellhinweis: Zur freistehenden Montage nicht geeignet.

Maßanfertigung (Ausgehend vom nächsten Normmaß) Aufpreis EUR

Maximale Höhe 2000 mm, Maximale Breite 1200 mm
Ausnehmung und / oder Schräge

ECKDUSCHE 6-TEILIG

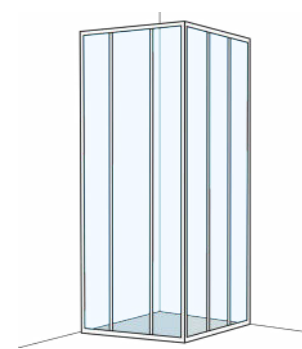

Glasstärke: 3 mm Colli: 1

2 Fixteile
4 Schiebeelemente
Fußprofil, Höhe 48 mm
Höhe 1850/1950 mm

Standard Profil: Silber matt - SMA Höhe 1850 mm 1950 mm

Type/ Bestell-Nr.	Verstell- bereich der Breite in mm	Einstiegs- breite in mm	Festelement in mm	Kunstglas AQA EUR	Echtglas klar ESG EUR	Echtglas klar ESG EUR
B-ED 3 80	760-780	530	265			
B-ED 3 90	860-880	625	298			
B-ED 3 75/90	860-880/ 710-730	560	248/298			

Bestellhinweis: Links oder rechts verwendbar. Schiebeelemente unten nicht ausschwenkbar.

Maßanfertigung (Ausgehend vom nächsten Normmaß) Aufpreis EUR

Maximale Höhe 2000 mm, Maximale Breite 1200 mm

RUNDDUSCHE 4-TEILIG

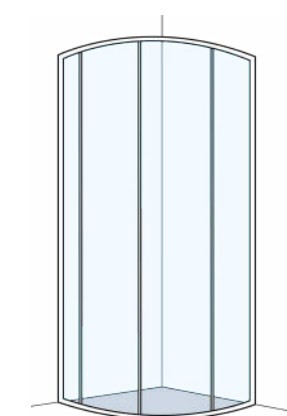

Glasstärke: 3 mm
Colli: 1

2 Fixteile
2 Schiebeelemente
Höhe 1850/1950 mm

Standard Profil: Silber matt - SMA Höhe 1850 mm 1950 mm

Type/ Bestell-Nr.	Verstell- bereich der Breite in mm	Einstiegs- breite in mm	Festelement in mm	Kunstglas AQA EUR	Echtglas klar ESG EUR	Echtglas klar ESG EUR
		Tassenradius 500 550	Tassenradius 500 550			nur Tassen- radius 550
B-RD 80	760-780	440 410	257 227			
B-RD 90	860-880	500 540	357 327			
B-RD 80/90	760-780/ 860-880	470	257			
B-RD 90/80	860-880/ 760-780	470	357			
B-RD 100	960-980	540	427			

Bestellhinweis: Unbedingt Tassenradius und -fabrikat angeben.
Höhe 1950 mm nur mit Radius 550 mm lieferbar.

Maßanfertigung, Sonderfarben, Sondergläser, Glasbeschichtung Glas Plus nicht möglich

NEW BASIC



NEW BASIC

NEW BASIC | Eckdusche Pendeltür mit Festelement NB-EDF-PET S

ECKDUSCHE PENDELTÜR MIT FESTELEMENT

Türen mit Hebe-Senk-Mechanismus öffnen nach innen und außen.

Standard Echtglas klar - ESG, Profil: Silber matt - SMA

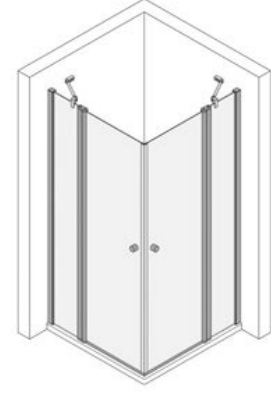

Glasstärke: 6/4 mm
Colli: 1
Schwalleiste 6 mm
Höhe 2000 mm
Eckkonsole im Lieferumfang enthalten. Gesamthöhe mit Konsole 2030 mm.

Type/ Bestell-Nr.	Verstellbereich Breite in mm bei MONTAGE TASSE	Einstiegsbreite in mm	Festelement in mm	Preis pro Schenkel EUR
NB-EDF-PET 75 S	715-735	650	230	
NB-EDF-PET 80 S	765-785	650	280	
NB-EDF-PET 90 S	865-885	720	330	
NB-EDF-PET 100 S	965-985	720	430	

Höhe 1850 mm ohne Aufpreis erhältlich (nur bei Maßbereich Tassenmontage)

Type/ Bestell-Nr.	Verstellbereich Breite in mm bei BODEN-GLEICHEM EINBAU	Einstiegsbreite in mm	Festelement in mm	Preis pro Schenkel EUR
NB-EDF-PETBO 75 S	746-766	650	260	
NB-EDF-PETBO 80 S	796-816	650	310	
NB-EDF-PETBO 90 S	896-916	720	360	
NB-EDF-PETBO 100 S	996-1016	720	460	

Optionen Aufpreis EUR

Glasbeschichtung Glas Plus

Maßanfertigung (Ausgehend vom nächsten Normmaß) Aufpreis EUR

Maximale Höhe 2000 mm, Breite 500 - 1020 mm

ECKDUSCHE PENDELTÜR WANDANSCHLAG



Standard Echtglas klar - ESG, Profil: Silber matt - SMA



Glasstärke: 6 mm
Colli: 1
Schwalleiste 6 mm
Höhe 2000 mm

Type/ Bestell-Nr.	Verstellbereich Breite in mm bei MONTAGE TASSE	Einstiegsbreite in mm	Festelement in mm	Preis pro Schenkel EUR
NB-ED-PET 75 S	715-735	895		
NB-ED-PET 80 S	765-785	965		
NB-ED-PET 90 S	865-885	1105		

Höhe 1850 mm ohne Aufpreis erhältlich (nur bei Maßbereich Tassenmontage)

Type/ Bestell-Nr.	Verstellbereich Breite in mm bei BODEN-GLEICHEM EINBAU	Einstiegsbreite in mm	Festelement in mm	Preis pro Schenkel EUR
NB-ED-PETBO 75 S	746-766	940		
NB-ED-PETBO 80 S	796-816	1010		
NB-ED-PETBO 90 S	896-916	1150		

Optionen Aufpreis EUR

Glasbeschichtung Glas Plus

Maßanfertigung (Ausgehend vom nächsten Normmaß) Aufpreis EUR

Maximale Höhe 2000 mm, Breite 400 - 920 mm

i **Verstellbereiche immer bezogen auf Profil Außenkante Maß A**
Rückenbreite Wandprofil Maß B
Rücksprung Profil Außenkante / Glas Außenkante Maß C

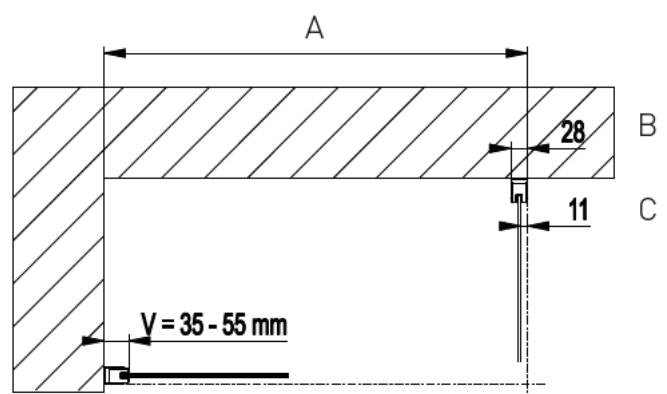

i **HINWEIS: Preisangaben pro Schenkel. 2 Schenkel = 1 Einheit.**
Einstiegsmaße und Festelementbreiten immer bezogen auf Verstellbereiche Tasse. Schenkel können individuell kombiniert werden.

NEW BASIC

PENDELTÜR 2-TEILIG FÜR TRENnwAND

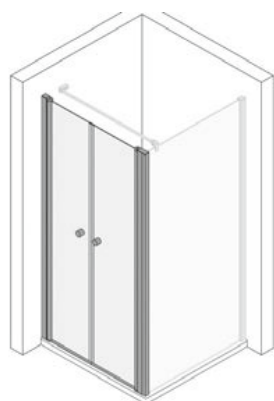

Standard Echtglas klar - ESG, Profil: Silber matt - SMA

Type/ Bestell-Nr.	Verstellbereich Breite in mm bei MONTAGE TASSE	Einstiegs- breite in mm	Festelement in mm	Preis EUR
NB-PET-TW 75	710-750	550		
NB-PET-TW 80	760-800	600		
NB-PET-TW 90	860-900	700		
NB-PET-TW 100	960-1000	800		
NB-PET-TW 110	1060-1100	900		

Höhe 1850 mm ohne Aufpreis erhältlich (nur bei Maßbereich Tassenmontage)

Type/ Bestell-Nr.	Verstellbereich Breite in mm bei BODENGLEICHEM EINBAU	Einstiegs- breite in mm	Festelement in mm	Preis EUR
NB-PET-TWBO 75	731-771	570		
NB-PET-TWBO 80	781-821	620		
NB-PET-TWBO 90	881-921	720		
NB-PET-TWBO 100	981-1021	820		
NB-PET-TWBO 110	1081-1121	920		

Optionen Aufpreis EUR

Glasbeschichtung Glas Plus

Maßanfertigung (Ausgehend vom nächsten Normmaß) Aufpreis EUR

Maximale Höhe 2000 mm, Breite 575 - 1220 mm

Glasstärke: 4 mm
Colli: 1

Schwalleiste 6 mm
Höhe 2000 mm

Quertraverse 1300 mm
liegt bei Trennwand bei.
Gesamthöhe mit
Traverse 2030 mm.
Anschlag variabel links
oder rechts.

FLÜGELTÜR WANDANSCHLAG IN NISCHE

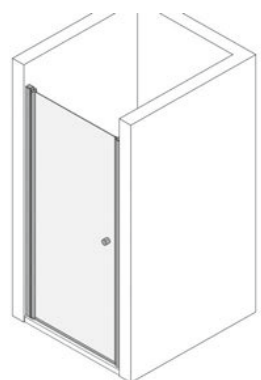

Standard Echtglas klar - ESG, Profil: Silber matt - SMA

Type/ Bestell-Nr.	Verstellbereich Breite in mm bei MONTAGE TASSE	Einstiegs- breite in mm	Festelement in mm	Preis EUR
NB-FT-N 75	720-760	600		
NB-FT-N 80	770-810	650		
NB-FT-N 90	870-910	750		

Höhe 1850 mm ohne Aufpreis erhältlich (nur bei Maßbereich Tassenmontage)

Optionen Aufpreis EUR

Glasbeschichtung Glas Plus

Maßanfertigung (Ausgehend vom nächsten Normmaß) Aufpreis EUR

Maximale Höhe 2000 mm, Breite 530 - 920 mm

Anschlag variabel links oder rechts.

Glasstärke: 6 mm
Colli: 1

Schwalleiste 6 mm
Höhe 2000 mm

NEW BASIC

FLÜGELTÜR WANDANSCHLAG FÜR TRENnwAND

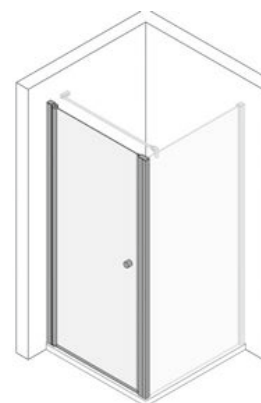

Standard Echtglas klar - ESG, Profil: Silber matt - SMA

Type/ Bestell-Nr.	Verstellbereich Breite in mm bei MONTAGE TASSE	Einstiegs- breite in mm	Festelement in mm	Preis EUR
NB-FT-TW 75	710-750	560		
NB-FT-TW 80	760-800	610		
NB-FT-TW 90	860-900	710		

Höhe 1850 mm ohne Aufpreis erhältlich (nur bei Maßbereich Tassenmontage)

Type/ Bestell-Nr.	Verstellbereich Breite in mm bei BODEN- GLEICHEM EINBAU	Einstiegs- breite in mm	Festelement in mm	Preis EUR
NB-FT-TWBO 75	731-771	580		
NB-FT-TWBO 80	781-821	630		
NB-FT-TWBO 90	881-921	730		

Optionen Aufpreis EUR

Glasbeschichtung Glas Plus

Maßanfertigung (Ausgehend vom nächsten Normmaß) Aufpreis EUR

Maximale Höhe 2000 mm, Breite 530 - 920 mm

Glasstärke: 6 mm
Colli: 1

Schwalleiste 6 mm
Höhe 2000 mm

Quertraverse 1300 mm
liegt bei Trennwand bei.
Gesamthöhe mit
Traverse 2030 mm.
Anschlag variabel links
oder rechts.

FLÜGELTÜR MIT FESTELEMENT IN NISCHE

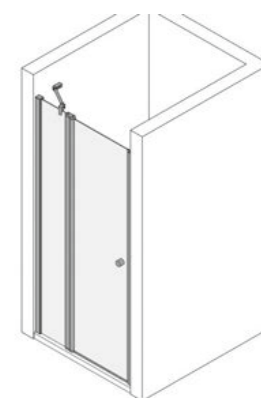

Standard Echtglas klar - ESG, Profil: Silber matt - SMA

Type/ Bestell-Nr.	Verstellbereich Breite in mm bei MONTAGE TASSE	Einstiegs- breite in mm	Festelement in mm	Preis EUR
NB-FFT-N 80	770-810	515	205	
NB-FFT-N 90	870-910	615	205	
NB-FFT-N 100	970-1010	615	305	

Höhe 1850 mm ohne Aufpreis erhältlich

Optionen Aufpreis EUR

Glasbeschichtung Glas Plus

Maßanfertigung (Ausgehend vom nächsten Normmaß) Aufpreis EUR

Maximale Höhe 2000 mm, Breite 640 - 1020 mm

Eckkonsole ab 900 mm im Lieferumfang enthalten. Gesamthöhe mit Konsole 2030 mm. Anschlag variabel links oder rechts.

Glasstärke: 6 / 4 mm
Colli: 1

Schwalleiste 6 mm
Höhe 2000 mm



NEW BASIC

FLÜGELTÜR MIT FESTELEMEN FÜR TRENnwAND



Glasstärke: 6/4 mm
Colli: 1

Schwalleiste 6 mm
Höhe 2000 mm

Quertraverse 1300 mm liegt bei Trennwand bei. Gesamthöhe mit Traverse 2030 mm. Anschlag variabel links oder rechts.

Standard Echtglas klar - ESG, Profil: Silber matt - SMA

Type/ Bestell-Nr.	Verstellbereich Breite in mm bei MONTAGE TASSE	Einstiegsbreite in mm	Festelement in mm	Preis EUR
NB-FFT-TW 80	760-800	515	165	
NB-FFT-TW 90	860-900	615	165	
NB-FFT-TW 100	960-1000	615	265	

Höhe 1850 mm ohne Aufpreis erhältlich (nur bei Maßbereich Tassenmontage)

Type/ Bestell-Nr.	Verstellbereich Breite in mm bei BODENGLEICHEM EINBAU	Einstiegsbreite in mm	Festelement in mm	Preis EUR
NB-FFT-TWBO 80	781-821	515	186	
NB-FFT-TWBO 90	881-921	615	186	
NB-FFT-TWBO 100	981-1021	615	286	

Optionen Aufpreis EUR

Glasbeschichtung Glas Plus

Maßanfertigung (Ausgehend vom nächsten Normmaß) Aufpreis EUR

Maximale Höhe 2000 mm, Breite 690 - 1020 mm

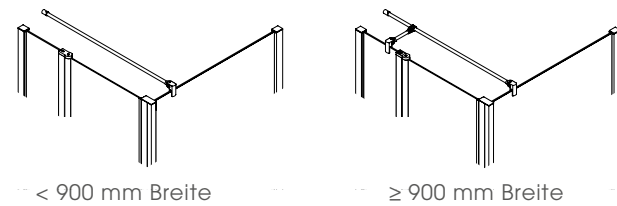

FALTÜRE IN NISCHE

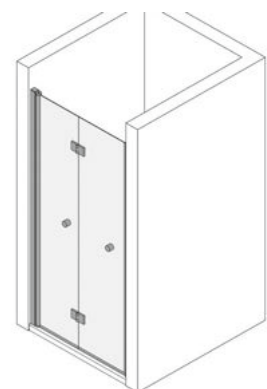

Glasstärke: 6 mm
Colli: 1

Schwalleiste 6 mm
Höhe 2000 mm

Standard Echtglas klar - ESG, Profil: Silber matt - SMA

Type/ Bestell-Nr.	Verstellbereich Breite in mm bei MONTAGE TASSE	Einstiegsbreite in mm	Festelement in mm	Preis EUR
NB-NFAT 75	720-760	590		
NB-NFAT 80	770-810	640		
NB-NFAT 90	870-910	740		
NB-NFAT 100	970-1010	840		

Höhe 1850 mm ohne Aufpreis erhältlich

Optionen Aufpreis EUR

Glasbeschichtung Glas Plus

Maßanfertigung (Ausgehend vom nächsten Normmaß) Aufpreis EUR

Maximale Höhe 2000 mm, Breite 500 - 1020 mm

Anschlag variabel links oder rechts.

NEW BASIC

FALTÜRE FÜR TRENnwAND

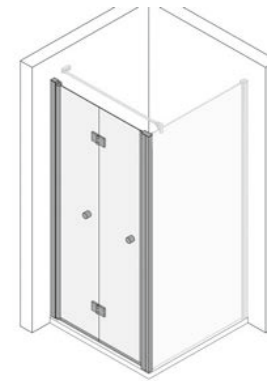

Glasstärke: 6 mm
Colli: 1

Schwalleiste 6 mm
Höhe 2000 mm

Quertraverse 1300 mm liegt bei Trennwand bei. Gesamthöhe mit Traverse 2030 mm. Anschlag variabel links oder rechts.

Standard Echtglas klar - ESG, Profil: Silber matt - SMA

Type/ Bestell-Nr.	Verstellbereich Breite in mm bei MONTAGE TASSE	Einstiegsbreite in mm	Festelement in mm	Preis EUR
NB-TWFAT 75	710-750	550		
NB-TWFAT 80	760-800	600		
NB-TWFAT 90	860-900	700		
NB-TWFAT 100	960-1000	800		

Höhe 1850 mm ohne Aufpreis erhältlich (nur bei Maßbereich Tassenmontage)

Type/ Bestell-Nr.	Verstellbereich Breite in mm bei BODENGLEICHEM EINBAU	Einstiegsbreite in mm	Festelement in mm	Preis EUR
NB-TWFATBO 75	731-771	570		
NB-TWFATBO 80	781-821	620		
NB-TWFATBO 90	881-921	720		
NB-TWFATBO 100	981-1021	820		

Optionen Aufpreis EUR

Glasbeschichtung Glas Plus

Maßanfertigung (Ausgehend vom nächsten Normmaß) Aufpreis EUR

Maximale Höhe 2000 mm, Breite 500 - 1020 mm

TRENnwAND FÜR ALLE MODELLE



Glasstärke: 6 mm
Colli: 1

Schwalleiste 6 mm
Höhe 2000 mm

Quertraverse 1300 mm liegt bei Trennwand bei. Gesamthöhe mit Traverse 2030 mm. Anschlag variabel links oder rechts.

Standard Echtglas klar - ESG, Profil: Silber matt - SMA

Type/ Bestell-Nr.	Verstellbereich Breite in mm bei MONTAGE TASSE	Einstiegsbreite in mm	Festelement in mm	Preis EUR
NB-TW 75	715-735			
NB-TW 80	765-785			
NB-TW 90	865-885			
NB-TW 100	965-985			

Höhe 1850 mm ohne Aufpreis erhältlich (nur bei Maßbereich Tassenmontage)

Type/ Bestell-Nr.	Verstellbereich Breite in mm bei BODENGLEICHEM EINBAU	Einstiegsbreite in mm	Festelement in mm	Preis EUR
NB-TWBO 75	746-766			
NB-TWBO 80	796-816			
NB-TWBO 90	896-916			
NB-TWBO 100	996-1016			

Optionen Aufpreis EUR

Glasbeschichtung Glas Plus

Maßanfertigung (Ausgehend vom nächsten Normmaß) Aufpreis EUR

Maximale Höhe 2000 mm, Breite 185 - 1200 mm

Ausnehmung und / oder Schräge

SERIE 6000



RUNDDUSCHE 4-TEILIG

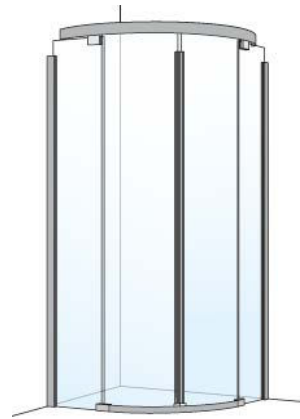

Glasstärke: 6 mm
Colli: 1/2

2 Fixteile
2 Schiebetüren
Höhe 2000 mm

Standard 1 Echtglas klar - ESG, Profil: Silber matt - SMA

Standard 2 Echtglas klar - ESG, Profil: Silber hochglanz - SHG

Type/ Bestell-Nr.	Verstell- bereich der Breite in mm	Einstiegs- breite in mm		Festelement in mm		Standard 1 EUR	Standard 2 EUR
		Tassenradius 500	550	Tassenradius 500	550		
S6-RD 80	775-795	400	397	295	245		
S6-RD 80/90	775-795/ 875-895	470		295/395			
S6-RD 90/80	875-895/ 775-795	470		395/295			
S6-RD 90	875-895	537	605	395	345		
S6-RD 90/100	875-895/ 975-995	537	605	345/445			
S6-RD 100/90	975-995/ 875-895	537	605	445/345			
S6-RD 100	975-995	537	605	495	445		

Bestellhinweis: Unbedingt Tassenradius oder -fabrikat angeben.
Niedrige Schwallleiste (Höhe 16 mm) bei Bestellung angeben.

Optionen	Aufpreis EUR
Glasbeschichtung Glas Plus	
Folierung „Decor 8515“ per qm	
Maßanfertigung (Ausgehend vom nächsten Normmaß)	Aufpreis EUR
Keine Sonderhöhen möglich, Maximale Breite 1200 mm	

i SCHWALLPROFIL: Die serienmäßig mitgelieferte hohe Schwallleiste (34 mm) bietet optimalen Spritzwasserschutz. Ohne Schwallleiste ist ein vollkommen barrierefreier Zugang möglich. Auf Wunsch ist eine niedrige (16 mm) Schwallleiste erhältlich.



Ohne Schwallprofil

Niedriges Schwallprofil (16 mm)

Hohes Schwallprofil (34 mm)

KUNDEN- DIENST- ERSATZ TEILE

Unser Kundendienst unterstützt Sie beim Aufmaß, bei der Montage und Reklamationsabwicklung. Um die hohen Qualitätsanforderungen zu erfüllen, sind unsere Duschatbrennungen seit 2018 mit einer Identnummer versehen. Die Identnummer finden Sie im Bereich der Wandhalterungen/Scharniere unter den Reinigungshinweisen im Innenraum Ihrer Abtrennung.

HINWEIS:

Aufgrund der ÖNORM dürfen im Montagebereich der Duschkabine keine Wasser- oder Stromleitungen verlegt sein. Für eventuelle Bohrschäden in diesem Bereich übernehmen wir keine Haftung. Berechtigte Schadenersatzansprüche gelten nur für Installationen, die von unseren professionellen Monteuren durchgeführt werden.



JOY | Trennwand Walk-In mit Fixelement im 90° Winkel J-WIF und Trennwand J-TW

WALK-IN TRENNWÄNDE

JOY WALK-IN TRENNWAND MIT PENDELELEMENT

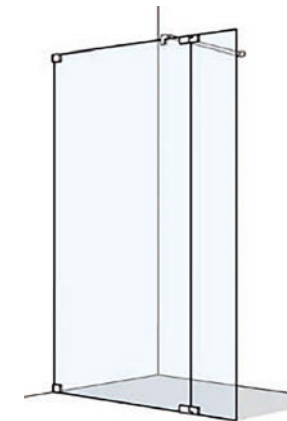

Glasstärke: 8 mm Colli: 1

- 1 Fixteil
- 1 Pendelement 350 mm
- 1 Bügel 1523 mm
- Höhe 2000 mm
- + Bügelhöhe 33 mm

Standard Echtglas klar - ESG, Profil: Silber hochglanz - SHG

Type/ Bestell-Nr.	Maßbereich in mm	Einstiegsbreite in mm	Festelement in mm	Standard EUR
J-WIP	< 1300			
J-WIP	1301-1950			

Bestellhinweis: Anschlag links oder rechts bekannt geben.

Optionen Aufpreis EUR

- Glasbeschichtung Glas Plus
- ESG satiniert; Spiegelglas
- Teilsatinierung Streifen 900 mm mittig
- Teilsatinierung fließend mittig; ESG satiniert fließend
- Folierung „Decor 8515“ per qm

Maximale Höhe 2100 mm. Maximale Breite 1950 mm. Aufpreis EUR

Ausnehmung und / oder Schräge

Pendelementbreiten von 300 bis 850 mm möglich.

JOY WALK-IN TRENNWAND MIT FIXELEMENT IM 90° WINKEL

JOY WALK-IN TRENNWAND

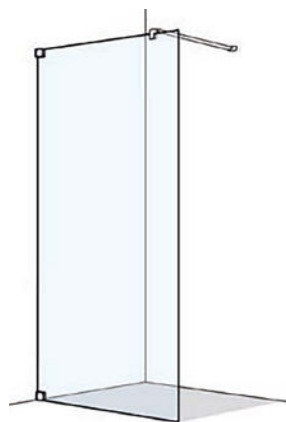

Glasstärke: 8 mm Colli: 1

- 1 Fixteil
- 1 Bügel 1523 mm
- Höhe 2000 mm
- + Bügelhöhe 33 mm

Standard Echtglas klar - ESG, Profil: Silber hochglanz - SHG

Type/ Bestell-Nr.	Maßbereich in mm	Einstiegsbreite in mm	Festelement in mm	Standard EUR
J-WI	< 1000			
J-WI	1001-1600			

Bestellhinweis: Anschlag links oder rechts bekannt geben.

Optionen Aufpreis EUR

- Glasbeschichtung Glas Plus
- ESG satiniert; Spiegelglas
- Teilsatinierung Streifen 900 mm mittig
- Teilsatinierung fließend mittig; ESG satiniert fließend
- Folierung „Decor 8515“ per qm

Maximale Höhe 2100 mm. Maximale Breite 1600 mm. Aufpreis EUR

Ausnehmung und / oder Schräge

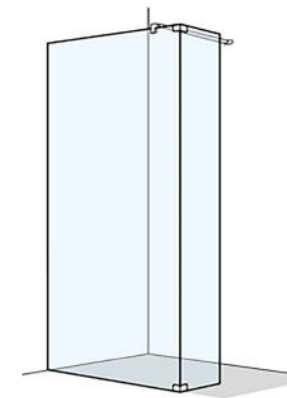

Glasstärke: 8 mm Colli: 1

- 1 Fixteil
- 1 Fixelement 350 mm
- 1 Bügel 1523 mm
- Höhe 2000 mm
- + Bügelhöhe 33 mm

Standard Echtglas klar - ESG, Profil: Silber hochglanz - SHG

Type/ Bestell-Nr.	Maßbereich in mm	Einstiegsbreite in mm	Festelement in mm	Standard EUR
J-WIF	< 1000			
J-WIF	1001-1600			

Bestellhinweis: Anschlag links oder rechts bekannt geben.

Optionen Aufpreis EUR

- Glasbeschichtung Glas Plus
- ESG satiniert; Spiegelglas
- Teilsatinierung Streifen 900 mm mittig
- Teilsatinierung fließend mittig; ESG satiniert fließend
- Folierung „Decor 8515“ per qm

Maximale Höhe 2100 mm. Maximale Breite 1600 mm. Aufpreis EUR

Ausnehmung und/oder Schräge

WALK-IN TRENNWÄNDE

JOY1 WALK-IN TRENNWAND MIT PENDELELEMENT

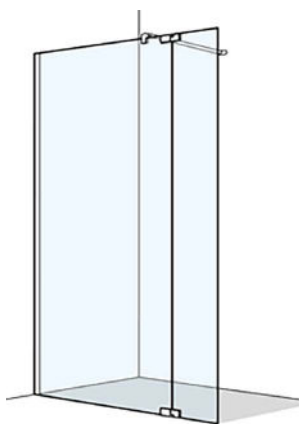

Glasstärke: 8 mm Colli: 1

- 1 Fixteil
- 1 Pendelement 350 mm
- 1 Bügel 1523 mm
- Höhe 2000 mm
- + Bügelhöhe 33 mm

Standard Echtglas klar - ESG, Profil: Silber hochglanz - SHG

Type/ Bestell-Nr.	Verstellbereich in mm	Einstiegsbreite in mm	Festelement in mm	Standard EUR
J1-WIP 120	1190-1205		829	
J1-WIP 140	1390-1405		1029	
J1-WIP 160	1590-1605		1229	

Bestellhinweis: Anschlag links oder rechts bekannt geben.

Optionen Aufpreis EUR

Glasbeschichtung Glas Plus	
ESG satiniert; Spiegelglas	
Teilsatinierung Streifen 900 mm mittig	
Teilsatinierung fließend mittig; ESG satiniert fließend	
Folierung „Decor 8515“ per qm	

Maßanfertigung (Ausgehend vom nächsten Normmaß) Aufpreis EUR

Maximale Höhe 2100 mm, Maximale Breite 1950 mm
Ausnehmung und / oder Schräge

Pendelementbreiten von 300 bis 850 mm möglich.

JOY1 WALK-IN TRENNWAND MIT FIXELEMENT IM 90° WINKEL

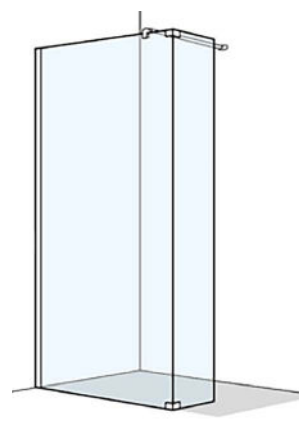

Glasstärke: 8 mm Colli: 1

- 1 Fixteil
- 1 Fixelement 350 mm
- 1 Bügel 1523 mm
- Höhe 2000 mm
- + Bügelhöhe 33 mm

Standard Echtglas klar - ESG, Profil: Silber hochglanz - SHG

Type/ Bestell-Nr.	Verstellbereich in mm	Einstiegsbreite in mm	Festelement in mm	Standard EUR
J1-WIF 120	1163-1178			
J1-WIF 140	1363-1378			
J1-WIF 160	1563-1578			

Bestellhinweis: Anschlag links oder rechts bekannt geben.

Optionen Aufpreis EUR

Glasbeschichtung Glas Plus	
ESG satiniert; Spiegelglas	
Teilsatinierung Streifen 900 mm mittig	
Teilsatinierung fließend mittig; ESG satiniert fließend	
Folierung „Decor 8515“ per qm	

Maßanfertigung (Ausgehend vom nächsten Normmaß) Aufpreis EUR

Maximale Höhe 2100 mm, Maximale Breite 1600 mm
Ausnehmung und / oder Schräge

WALK-IN TRENNWÄNDE

VISION WALK-IN SCHIEBETÜR

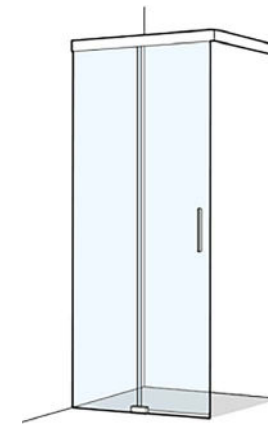

Glasstärke: 8 mm Colli: 2

- 1 Fixteil, 1 Schiebetür
- Höhe 2000 mm

Standard Echtglas klar - ESG, Profil: Silber hochglanz - SHG

Type/ Bestell-Nr.	Maßbereich der Breite in mm	Einstiegsbreite in mm	Festelement in mm	Standard EUR
V-WDS2	770-1500/400-1220			
V-WDS2	1501-1820/400-1220			

Bestellhinweis: Dekorfarbe bekanntgeben: Nero, Fumo, Menta, Bianco, Silber hochglanz. Fixteil Links oder Rechts sowie Bügellänge angeben.

Optionen Aufpreis EUR

Glasbeschichtung Glas Plus	
ESG satiniert; Spiegelglas	
Teilsatinierung Streifen 900 mm mittig	
Teilsatinierung fließend mittig; ESG satiniert fließend	
Folierung „Decor 8515“ per qm	

Maximale Höhe 2200 mm. Maximale Breite 1820 mm.

VISION 1 WALK-IN SCHIEBETÜR 2-TEILIG

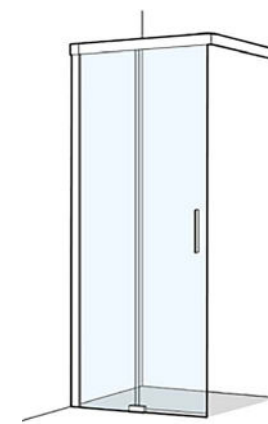

Glasstärke: 8 mm Colli: 2

- 1 Fixteil, 1 Schiebetür
- Höhe 2000 mm

Standard Echtglas klar - ESG, Profil: Silber hochglanz - SHG

Type/ Bestell-Nr.	Verstellbereich der Breite in mm	Einstiegsbreite in mm	Festelement in mm	Standard EUR
V1-WDS2 120	1168-1183		546	
V1-WDS2 140	1368-1383		646	
V1-WDS2 160	1568-1583		746	
V1-WDS2 180	1768-1783		846	

Bestellhinweis: Fixteil Links oder Rechts angeben.

Optionen Aufpreis EUR

Glasbeschichtung Glas Plus	
ESG satiniert; Spiegelglas	
Teilsatinierung Streifen 900 mm mittig	
Teilsatinierung fließend mittig; ESG satiniert fließend	
Folierung „Decor 8515“ per qm	

Maßanfertigung (Ausgehend vom nächsten Normmaß) Aufpreis EUR

Höhe max. 2200 mm. Breite max. 1820 mm
Ausnehmung und / oder Schräge

WALK-IN TRENN WÄNDE

WALK-IN TRENN WÄNDE

SPIRIT S1 WALK-IN TRENNWAND



Glasstärke: 8 mm Colli: 1

- 1 Fixteil
- Höhe 2000 mm
- 1 Bügel 1600 mm
- + Bügelhöhe 6 mm

Standard Echtglas klar - ESG mit Glas Plus Beschichtung, Profil: Silber poliert - SPO

Type/ Bestell-Nr.	Verstellbereich der Breite in mm	Einstiegsbreite in mm	Festelement in mm	Standard EUR
S1-WTW 60	590-605			
S1-WTW 70	690-705			
S1-WTW 80	790-805			
S1-WTW 90	890-905			
S1-WTW 100	990-1005			
S1-WTW 120	1190-1205			
S1-WTW 140	1390-1405			

Optionen Aufpreis EUR

ESG satiniert; Spiegelglas
Teilsatinierung Streifen 900 mm mittig
Teilsatinierung fließend mittig; ESG satiniert fließend
Folierung „Decor 8515“ per qm

Maßanfertigung (Ausgehend vom nächsten Normmaß) Aufpreis EUR

Maximale Höhe 2100 mm, Maximale Breite 1600 mm
Ausnehmung und / oder Schräge

MODDE WALK IN SCHIEBETÜR 2-TEILIG

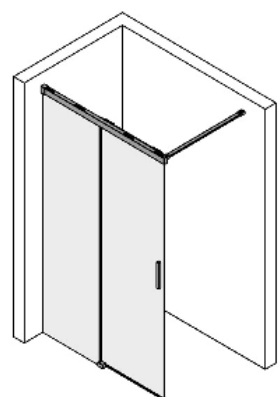

Glasstärke: 6mm
Colli: 1-2

- 1 Fixteil
- 1 Schiebeelement
- Höhe 2000 mm

Standard 1 Echtglas klar - ESG mit Glas Plus Beschichtung, Profil: silber matt - SMA
Standard 2 Echtglas klar - ESG mit Glas Plus Beschichtung, Profil: silber poliert - SPO
Standard 3 Echtglas klar - ESG mit Glas Plus Beschichtung, Profil: schwarz matt - SWM

Type/ Bestell-Nr.	Maßbereich in mm	Einstiegsbreite in mm	Festelement in mm	Standard 1 EUR	Standard 2 EUR	Standard 3 EUR
M-WDS2	790-1000					
M-WDS2	1001-1450					

Bestellhinweis: Fixteil Links od. Rechts angeben

Optionen Aufpreis EUR

ESG satiniert; Spiegelglas
Teilsatinierung Streifen 900 mm mittig
Teilsatinierung fließend mittig; ESG satiniert fließend

Maßanfertigung (Ausgehend vom nächsten Normmaß) Aufpreis EUR

Höhe max. 2200 mm. Breite max. 1450 mm
Ab Höhe 2001 mm: Breite max. 1250 mm
Ausnehmung und / oder Schräge

MODDE 1 WALK IN SCHIEBETÜR 2-TEILIG

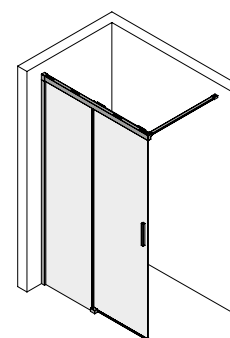

Glasstärke: 6mm
Colli: 1-2

- 1 Fixteil
- 1 Schiebeelement
- Höhe 2000 mm

Standard 1 Echtglas klar - ESG mit Glas Plus Beschichtung, Profil: silber matt - SMA
Standard 2 Echtglas klar - ESG mit Glas Plus Beschichtung, Profil: silber poliert - SPO
Standard 3 Echtglas klar - ESG mit Glas Plus Beschichtung, Profil: schwarz matt - SWM

Type/ Bestell-Nr.	Verstellbereich in mm	Einstiegsbreite in mm	Festelement in mm	Standard 1 EUR	Standard 2 EUR	Standard 3 EUR
M1-WDS2 100	975-990		447			
M1-WDS2 110	1075-1090		497			
M1-WDS2 120	1175-1190		547			
M1-WDS2 140	1375-1390		647			

Bestellhinweis: Fixteil Links od. Rechts angeben

Optionen Aufpreis EUR

ESG satiniert; Spiegelglas
Teilsatinierung Streifen 900 mm mittig
Teilsatinierung fließend mittig; ESG satiniert fließend

Maßanfertigung (Ausgehend vom nächsten Normmaß) Aufpreis EUR

Höhe max. 2200 mm. Breite max. 1450 mm
Ab Höhe 2001 mm: Breite max. 1250 mm
Ausnehmung und / oder Schräge

TOP-SELLER

INFO@BADUSCHO.AT | + 43 22 30 28 05 0



ANFRAGEN



WALK-IN TRENN WÄNDE

SOUL WALK-IN TRENNWAND

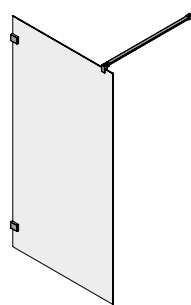

Standard 1 Echtglas klar - ESG mit Glas Plus Beschichtung, Profil: Silber hochglanz - SHG

Standard 2 Echtglas klar - ESG mit Glas Plus Beschichtung, Profil: Schwarz matt - SWM

Type/ Bestell-Nr.	Maßbereich der Breite in mm	Einstiegsbreite in mm	Festelement in mm	Standard 1 EUR	Standard 2 EUR
SO-WI	120 - 999				
SO-WI	1000 - 1299				
SO-WI	1300 - 1650				

Bestellhinweis: Anschlag links oder rechts bekanntgeben

Glasstärke: 8 mm
Colli: 1

Höhe 2000 mm
1 Bügel 1523 mm
+ Bügelhöhe 33 mm

Optionen	Aufpreis EUR
ESG satiniert; Spiegelglas	
Teilsatinierung Streifen 900 mm mittig	
Teilsatinierung fließend mittig; ESG satiniert fließend	
Sonderfarbe	auf Anfrage

Maßanfertigung (Ausgehend vom nächsten Normmaß)	Aufpreis EUR
---	--------------

Maximale Höhe 2200 mm. Maximale Breite 1650 mm.

Ausnehmung und / oder Schräge

SOUL WALK-IN TRENNWAND MIT PENDELEMENT

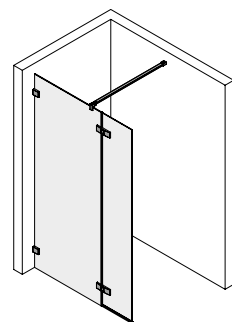

Standard 1 Echtglas klar - ESG mit Glas Plus Beschichtung, Profil: Silber hochglanz - SHG

Standard 2 Echtglas klar - ESG mit Glas Plus Beschichtung, Profil: Schwarz matt - SWM

Type/ Bestell-Nr.	Maßbereich der Breite in mm	Einstiegsbreite in mm	Festelement in mm	Standard 1 EUR	Standard 2 EUR
SO-WIP	450 - 1199				
SO-WIP	1200 - 2150				

Bestellhinweis: Anschlag links oder rechts bekanntgeben

Glasstärke:
Pendelelement
6 mm
Fixteil 8 mm
Colli: 1-2

1 Fixteil
1 Pendelelement
Höhe 2000 mm
1 Bügel 1523 mm
+ Bügelhöhe 33 mm

Optionen	Aufpreis EUR
ESG satiniert, Spiegelglas	
Teilsatinierung Streifen 900 mm mittig	
Teilsatinierung fließend mittig; ESG satiniert fließend	
Sonderfarbe	auf Anfrage

Maximale Höhe 2100 mm. Maximale Breite 2150 mm.	Aufpreis EUR
---	--------------

Ausnehmung und / oder Schräge

WALK-IN TRENN WÄNDE

SOUL WALK-IN TRENNWAND MIT FESTELEMENT IM 90° WINKEL

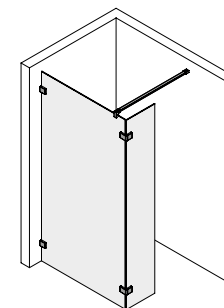

Standard 1 Echtglas klar - ESG mit Glas Plus Beschichtung, Profil: Silber hochglanz - SHG

Standard 2 Echtglas klar - ESG mit Glas Plus Beschichtung, Profil: Schwarz matt - SWM

Type/ Bestell-Nr.	Maßbereich der Breite in mm	Einstiegsbreite in mm	Festelement in mm	Standard 1 EUR	Standard 2 EUR
SO-WIF	220 - 1099				
SO-WIF	1100 - 1875				

Bestellhinweis: Anschlag links oder rechts bekanntgeben

Glasstärke: 8 mm
Colli: 1-2

2 Fixteile
Höhe 2000 mm
1 Bügel 1523 mm
+ Bügelhöhe 33 mm

Optionen	Aufpreis EUR
ESG satiniert, Spiegelglas	
Teilsatinierung Streifen 900 mm mittig	
Teilsatinierung fließend mittig; ESG satiniert fließend	
Sonderfarbe	auf Anfrage

Maximale Höhe 2100 mm. Maximale Breite 1675 mm.	Aufpreis EUR
---	--------------

Standardhöhe 2000 mm. Maximale Breite 1875 mm

Ausnehmung und / oder Schräge

SOUL WALK-IN FALTTÜRE MIT FESTELEMENT 3-TEILIG

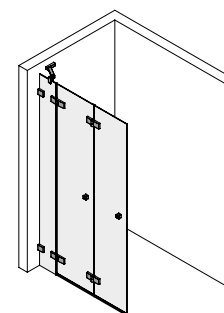

Standard 1 Echtglas klar - ESG mit Glas Plus Beschichtung, Profil: Silber hochglanz - SHG

Standard 2 Echtglas klar - ESG mit Glas Plus Beschichtung, Profil: Schwarz matt - SWM

Type/ Bestell-Nr.	Maßbereich der Breite in mm	Einstiegsbreite in mm	Festelement in mm	Standard 1 EUR	Standard 2 EUR
SO-WIFAT	750 - 999		180-500		
SO-WIFAT	1000 - 1250		180-500		

Bestellhinweis: Anschlag links oder rechts bekanntgeben

Glasstärke: 8/6 mm
Colli: 1-2

2 Falttürelemente
6 mm
1 Fixteil 8 mm
Schwalleiste 6 mm
Höhe 2000 mm
+Eckkonsolenhöhe
33 mm

Optionen	Aufpreis EUR
ESG satiniert, Spiegelglas	
Teilsatinierung Streifen 900 mm mittig	
Teilsatinierung fließend mittig; ESG satiniert fließend	
Sonderfarbe	auf Anfrage

Maximale Höhe 2100 mm. Maximale Breite 1250 mm.	Aufpreis EUR
---	--------------

Ausnehmung und / oder Schräge

SOUL 1 WALK-IN TRENNWAND

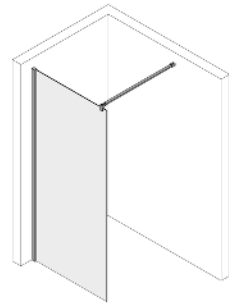

Glasstärke: 8 mm
Colli: 1

Höhe 2000 mm
1 Bügel 1523 mm
+ Bügelhöhe 33 mm

Standard 1 Echtglas klar - ESG mit Glas Plus Beschichtung, Profil: Silber hochglanz - SHG

Standard 2 Echtglas klar - ESG mit Glas Plus Beschichtung, Profil: Schwarz matt - SWM

Type/ Bestell-Nr.	Verstellbereich in mm bei Montage auf Tasse	Einstiegs- breite in mm	Festele- ment in mm	Standard 1 EUR	Standard 2 EUR
SO1-WI 70	675 - 690				
SO1-WI 80	775 - 790				
SO1-WI 90	875 - 890				
SO1-WI 100	975 - 990				
SO1-WI 120	1175 - 1190				
SO1-WI 140	1375 - 1390				
SO1-WI 160	1575 - 1590				

Bestellhinweis: Anschlag links oder rechts bekanntgeben

Type/ Bestell-Nr.	Verstellbereich in mm bei Montage auf Boden	Einstiegs- breite in mm	Festele- ment in mm	Standard 1 EUR	Standard 2 EUR
SO1-WIBO 75	685 - 700				
SO1-WIBO 80	785 - 800				
SO1-WIBO 90	885 - 900				
SO1-WIBO 100	985 - 1000				
SO1-WIBO 120	1185 - 1200				
SO1-WIBO 140	1385 - 1400				
SO1-WIBO 160	1585 - 1600				

Bestellhinweis: Anschlag links oder rechts bekanntgeben

Optionen	Aufpreis EUR
ESG satiniert; Spiegelglas	
Teilsatinierung Streifen 900 mm mittig	
Teilsatinierung fließend mittig; ESG satiniert fließend	
Sonderfarbe	auf Anfrage

Maßanfertigung (Ausgehend vom nächsten Normmaß)	Aufpreis EUR
Maximale Höhe 2100 mm. Maximale Breite 1650 mm.	
Ausnehmung und / oder Schräge	

SOUL 1 WALK-IN TRENNWAND MIT PENDELEMENT

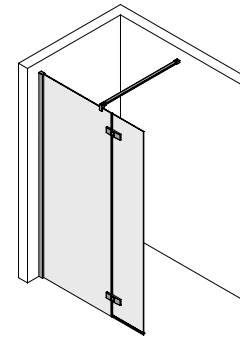

Glasstärke:
Pendelement 6 mm
Fixteil 8 mm
Colli: 1-2

1 Fixteil
1 Pendelement
350 mm
Höhe 2000 mm
Bügel 1523 mm
+ Bügelhöhe 33 mm

Standard 1 Echtglas klar - ESG mit Glas Plus Beschichtung, Profil: Silber hochglanz - SHG

Standard 2 Echtglas klar - ESG mit Glas Plus Beschichtung, Profil: Schwarz matt - SWM

Type/ Bestell-Nr.	Verstellbereich in mm bei Montage auf Tasse	Einstiegs- breite in mm	Fest- element in mm	Standard 1 EUR	Standard 2 EUR
SO1-WIP 100	975-990				
SO1-WIP 120	1175-1190				
SO1-WIP 130	1275-1290				
SO1-WIP 140	1375-1390				
SO1-WIP 160	1575-1590				

Bestellhinweis: Anschlag links oder rechts bekanntgeben

Type/ Bestell-Nr.	Verstellbereich in mm bei Montage auf Boden	Einstiegs- breite in mm	Fest- element in mm	Standard 1 EUR	Standard 2 EUR
SO1-WIPBO 100	985-1000				
SO1-WIPBO 120	1185-1200				
SO1-WIPBO 130	1285-1300				
SO1-WIPBO 140	1385-1400				
SO1-WIPBO 160	1585-1600				

Optionen	Aufpreis EUR
ESG satiniert, Spiegelglas	
Teilsatinierung Streifen 900 mm mittig	
Teilsatinierung fließend mittig, ESG satiniert fließend	
Sonderfarbe	auf Anfrage

Maßanfertigung (Ausgehend vom nächsten Normmaß)	Aufpreis EUR
Maximale Höhe 2100 mm, Maximale Breite 2150 mm	
Ausnehmung und / oder Schräge	

WALK-IN TRENNWÄNDE

SOUL 1 WALK-IN TRENNWAND MIT FIXTEIL IM 90° WINKEL

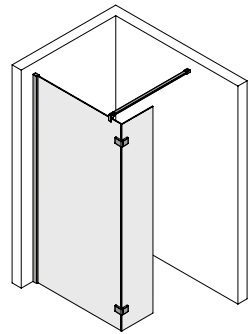

Glasstärke: 8 mm
Colli: 1-2

1 Fixteil
1 Fixelement 350 mm
Höhe 2000 mm
Bügel 1523 mm
+ Bügelhöhe 33 mm

Standard 1 Echtglas klar - ESG mit Glas Plus Beschichtung, Profil: Silber hochglanz - SHG
Standard 2 Echtglas klar - ESG mit Glas Plus Beschichtung, Profil: Schwarz matt - SWM

Type/ Bestell-Nr.	Verstellbereich in mm bei Montage auf Tasse	Einstiegs- breite in mm	Festele- ment in mm	Standard 1 EUR	Standard 2 EUR
SO1-WIF 100	975 - 990				
SO1-WIF 120	1175 - 1190				
SO1-WIF 140	1375 - 1390				
SO1-WIF 160	1575 - 1590				

Bestellhinweis: Anschlag links oder rechts bekanntgeben

Type/ Bestell-Nr.	Verstellbereich in mm bei Montage auf Boden	Einstiegs- breite in mm	Festele- ment in mm	Standard 1 EUR	Standard 2 EUR
SO1-WIFBO 100	985 - 1000				
SO1-WIFBO 120	1185 - 1200				
SO1-WIFBO 140	1385 - 1400				
SO1-WIFBO 160	1585 - 1600				

Bestellhinweis: Anschlag links oder rechts bekanntgeben

Optionen	Aufpreis EUR
ESG satiniert; Spiegelglas	
Teilsatinierung Streifen 900 mm mittig	
Teilsatinierung fließend mittig; ESG satiniert fließend	
Sonderfarbe	auf Anfrage

Maßanfertigung (Ausgehend vom nächsten Normmaß)	Aufpreis EUR
Maximale Höhe 2100 mm. Maximale Breite 1850 mm.	
Ausnehmung und / oder Schräge	



WALK-IN TRENN WÄNDE

BLISS WALK-IN TRENNWAND

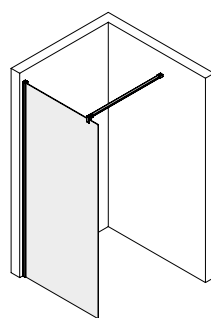

Glasstärke: 6 mm
Colli: 1

1 Fixteil
Höhe 2000 mm
Bügellänge
1523 mm
+ Bügelhöhe
33 mm

Std. 1 Echtglas klar - ESG, Profil: Silber matt - SMA **Std. 2** Echtglas klar - ESG, Profil: Silber poliert - SPO

Type/ Bestell-Nr.	Verstellbereich in mm bei Montage auf Tasse	Einstiegsbreite in mm	Festelement in mm	Standard 1 EUR	Standard 2 EUR
BL-WI 75	725 - 740				
BL-WI 80	775 - 790				
BL-WI 90	875 - 890				
BL-WI 100	975 - 990				
BL-WI 110	1075 - 1090				
BL-WI 120	1175 - 1190				
BL-WI 140	1375 - 1390				

Std. 1 Echtglas klar - ESG, Profil: Silber matt - SMA **Std. 2** Echtglas klar - ESG, Profil: Silber poliert - SPO

Type/ Bestell-Nr.	Verstellbereich in mm bei Montage auf Boden	Einstiegsbreite in mm	Festelement in mm	Standard 1 EUR	Standard 2 EUR
BL-WIBO 75	735 - 750				
BL-WIBO 80	785 - 800				
BL-WIBO 90	885 - 900				
BL-WIBO 100	985 - 1000				
BL-WIBO 110	1085 - 1100				
BL-WIBO 120	1185 - 1200				
BL-WIBO 140	1385 - 1400				

Optionen Aufpreis EUR

Glasbeschichtung Glas Plus	
ESG satiniert; Spiegelglas	
Teilsatinierung 900 mm Streifen mittig	
Teilsatinierung fließend mittig; ESG satiniert fließend	
Sonderfarben	auf Anfrage

Maßanfertigung (ausgehend vom nächsten Normmaß) Aufpreis EUR

Maximale Höhe: 2200 mm Maximale Breite: 1400 mm	
Ausnehmung und / oder Schräge	

WALK-IN TRENN WÄNDE

BLISS WALK-IN TRENNWAND MIT PENDELEMENT

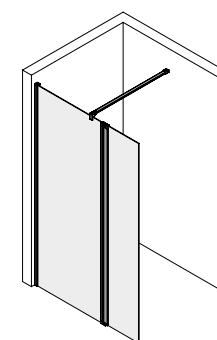

Glasstärke: 6 mm
Colli: 1

1 Fixteil
Höhe 2000 mm
1 Pendelelement
319 mm
Bügellänge
1523 mm
+ Bügelhöhe
33 mm

Std. 1 Echtglas klar - ESG, Profil: Silber matt - SMA **Std. 2** Echtglas klar - ESG, Profil: Silber poliert - SPO

Type/ Bestell-Nr.	Verstellbereich in mm bei Montage auf Tasse	Einstiegsbreite in mm	Festelement in mm	Standard 1 EUR	Standard 2 EUR
BL-WIP 120	1175 - 1190		822		
BL-WIP 130	1275 - 1290		922		
BL-WIP 140	1375 - 1390		1022		
BL-WIP 160	1575 - 1590		1222		

Bestellhinweis: Anschlag links oder rechts bekanntgeben

Std. 1 Echtglas klar - ESG, Profil: Silber matt - SMA **Std. 2** Echtglas klar - ESG, Profil: Silber poliert - SPO

Type/ Bestell-Nr.	Verstellbereich in mm bei Montage auf Boden	Einstiegsbreite in mm	Festelement in mm	Standard 1 EUR	Standard 2 EUR
BL-WIPBO 120	1185 - 1200		832		
BL-WIPBO 130	1285 - 1300		932		
BL-WIPBO 140	1385 - 1400		1032		
BL-WIPBO 160	1585 - 1600		1232		

Bestellhinweis: Anschlag links oder rechts bekanntgeben

Optionen Aufpreis EUR

Glasbeschichtung Glas Plus	
ESG satiniert; Spiegelglas	
Teilsatinierung 900 mm Streifen mittig	
Teilsatinierung fließend mittig; ESG satiniert fließend	
Sonderfarben	auf Anfrage

Maßanfertigung (ausgehend vom nächsten Normmaß) Aufpreis EUR

Maximale Höhe: 2200 mm Maximale Breite: 1600 mm	
Ausnehmung und / oder Schräge	-



BLISS | Walk-In BL-WI | SPO satiniert

WALK-IN TRENN WÄNDE

NEW BASIC WALK-IN TRENNWAND

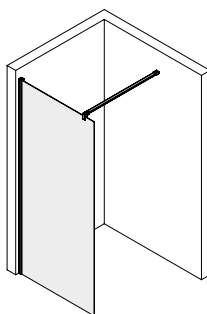

Std. 1 Echtglas klar - ESG, Profil: Silber matt - SMA

Type/ Bestell-Nr.	Verstellbereich in mm bei Montage auf Tasse	Einstiegs- breite in mm	Festelement in mm	Standard 1 EUR
NB-WI 80	780 - 800			
NB-WI 90	880 - 900			
NB-WI 100	980 - 1000			
NB-WI 120	1180 - 1200			
NB-WI 140	1380 - 1400			

Glasstärke: 6 mm
Colli: 1

Höhe 2000 mm
Quertraverse
1300 mm (inkl.)
Gesamthöhe m.
Traverse: 2030 mm

Anschlag:
variabel links
oder rechts

Optionen Aufpreis EUR

Glasbeschichtung Glas Plus

Maßanfertigung (ausgehend vom nächsten Normmaß) Aufpreis EUR

Maximale Höhe: 2000 mm Maximale Breite: 185 - 1400 mm

Ausnehmung und / oder Schräge



**AKTUELLE
VERKAUFS-
UNTERLAGEN
BESTELLEN...**

INFO@BADUSCHO.AT | + 43 22 30 28 05 0



NEW BASIC | Walk-In NB-WI | SMA ESG klar

BADEWANNEN ABTRENNUNGEN



BADEWANNEN-ABTRENNUNGEN

VISION1 WALK-IN SCHIEBETÜR

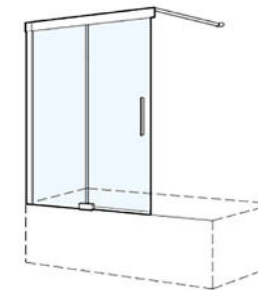

Glasstärke: 8 mm
Colli: 2

1 Fixteil, 1 Schiebetür
1 Bügel 1200 mm
Höhe 1600 mm

Standard Echtglas klar - ESG, Profil: Silber hochglanz - SHG

Type/ Bestell-Nr.	Verstellbereich der Breite in mm	Einstiegsbreite in mm	Festelement in mm	Standard EUR
V1-BDS2 140	1385-1400		670	
V1-BDS2 160	1585-1620		770	

Bestellhinweis: Dekorfarbe bekanntgeben: Nero, Fumo, Menta, Bianco, Silber hochglanz.
Anschlag Links oder Rechts angeben.

Optionen Aufpreis EUR

Glasbeschichtung Glas Plus

ESG satiniert; Spiegelglas

Teilsatinierung Streifen 900 mm mittig, Teilsatinto fließend

Teilsatinierung fließend mittig; ESG satiniert fließend

Folierung „Decor 8515“ per qm

Maßanfertigung (Ausgehend vom nächsten Normmaß) Aufpreis EUR

Maximale Höhe 2200 mm, Breite min. 770 mm, Breite max. 820 mm

Ausnehmung und / oder Schräge

WANNEN WELTEN...



NEU DEFINIERT!

INFO@BADUSCHO.AT | + 43 22 30 28 05 0



BADEWANNEN-ABTRENNUNGEN

MODDE WALK IN SCHIEBETÜR 2-TEILIG

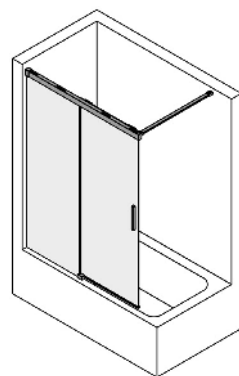

- Standard 1** Echtglas klar - ESG mit Glas Plus Beschichtung, Profil: silber matt - SMA
- Standard 2** Echtglas klar - ESG mit Glas Plus Beschichtung, Profil: silber poliert - SPO
- Standard 3** Echtglas klar - ESG mit Glas Plus Beschichtung, Profil: schwarz matt - SWM

Type/ Bestell-Nr.	Maßbereich in mm	Einstiegsbreite in mm	Festelement in mm	Standard 1 EUR	Standard 2 EUR	Standard 3 EUR
-------------------	------------------	-----------------------	-------------------	----------------	----------------	----------------

M-BWDS2	790-1000					
M-BWDS2	1001-1450					

Bestellhinweis: Anschlag Links od. Rechts beknangeben

Optionen Aufpreis EUR

ESG satiniert; Spiegelglas	
Teilsatinierung Streifen 900 mm mittig	
Teilsatinierung fließend mittig; ESG satiniert fließend	
Sonderfarben	auf Anfrage

Höhe max. 2200 mm, Breite max. 1450 mm

Maßanfertigung (Ausgehend vom nächsten Normmaß) Aufpreis EUR

Maximale Höhe 2200 mm, Maximale Breite 1450 mm	
Ausnehmung und / oder Schräge	

Glasstärke: 6mm
Colli: 1-2

- 1 Fixteil
- 1 Schiebeelement
- 1 Bügel 1200 mm
- Höhe 2000 mm

BADEWANNEN-ABTRENNUNGEN

MODDE SCHIEBETÜR 2-TEILIG IN NICHE

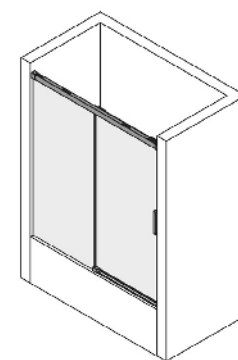

- Standard 1** Echtglas klar - ESG mit Glas Plus Beschichtung, Profil: silber matt - SMA
- Standard 2** Echtglas klar - ESG mit Glas Plus Beschichtung, Profil: silber poliert - SPO
- Standard 3** Echtglas klar - ESG mit Glas Plus Beschichtung, Profil: schwarz matt - SWM

Type/ Bestell-Nr.	Maßbereich in mm	Einstiegsbreite in mm	Festelement in mm	Standard 1 EUR	Standard 2 EUR	Standard 3 EUR
-------------------	------------------	-----------------------	-------------------	----------------	----------------	----------------

M-BDS2N	790-1200					
M-BDS2N	1201-1850					

Bestellhinweis: Fixteil Links od. Rechts beknangeben

Optionen Aufpreis EUR

ESG satiniert; Spiegelglas	
Teilsatinierung Streifen 900 mm mittig	
Teilsatinierung fließend mittig; ESG satiniert fließend	
Sonderfarben	auf Anfrage

Maßanfertigung (Ausgehend vom nächsten Normmaß) Aufpreis EUR

Maximale Höhe 2200 mm, Maximale Breite 1850 mm	
Ausnehmung und / oder Schräge	

Glasstärke: 6mm
Colli: 1-2

- 1 Fixteil
- 1 Schiebeelement
- Höhe 2000 mm



MODDE SCHIEBETÜR 2-TEILIG FÜR TRENnwand

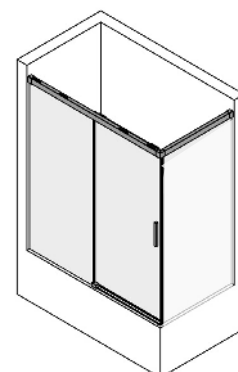

- Standard 1** Echtglas klar - ESG mit Glas Plus Beschichtung, Profil: silber matt - SMA
- Standard 2** Echtglas klar - ESG mit Glas Plus Beschichtung, Profil: silber poliert - SPO
- Standard 3** Echtglas klar - ESG mit Glas Plus Beschichtung, Profil: schwarz matt - SWM

Type/ Bestell-Nr.	Maßbereich in mm	Einstiegsbreite in mm	Festelement in mm	Standard 1 EUR	Standard 2 EUR	Standard 3 EUR
-------------------	------------------	-----------------------	-------------------	----------------	----------------	----------------

M-BDS2TW	790-1200					
M-BDS2TW	1201-1850					

Bestellhinweis: Fixteil Links od. Rechts beknangeben

Optionen Aufpreis EUR

ESG satiniert; Spiegelglas	
Teilsatinierung Streifen 900 mm mittig	
Teilsatinierung fließend mittig; ESG satiniert fließend	
Sonderfarben	auf Anfrage

Maßanfertigung (Ausgehend vom nächsten Normmaß) Aufpreis EUR

Maximale Höhe 2200 mm, Maximale Breite 1850 mm	
Ausnehmung und / oder Schräge	

Glasstärke: 6mm
Colli: 1-2

- 1 Fixteil
- 1 Schiebeelement
- Höhe 2000 mm

MODDE 1 WALK-IN SCHIEBETÜR 2-TEILIG

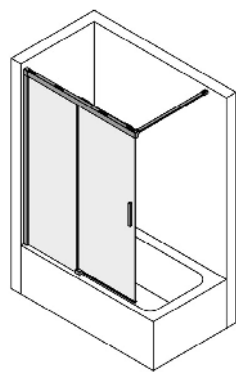

Glasstärke: 6mm
Colli: 1-2

1 Fixteil
1 Schiebeelement
Höhe 1600 mm
Bügel 1200 mm
kürzen bauseits
möglich

Standard 1 Echtglas klar - ESG mit Glas Plus Beschichtung, Profil: silber matt - SMA
Standard 2 Echtglas klar - ESG mit Glas Plus Beschichtung, Profil: silber poliert - SPO
Standard 3 Echtglas klar - ESG mit Glas Plus Beschichtung, Profil: schwarz matt - SWM

Type/ Bestell-Nr.	Verstell- bereich in mm	Einstiegs- breite in mm	Festele- ment in mm	Standard 1 EUR	Standard 2 EUR	Standard 3 EUR
M1-BWDS2 120	1175-1190		547			
M1-BWDS2 140	1375-1390		647			

Bestellhinweis: Anschlag Links od. Rechts bekanntgeben

Optionen Aufpreis EUR

ESG satiniert; Spiegelglas	
Teilsatinierung Streifen 900 mm mittig	
Teilsatinierung fließend mittig; ESG satiniert fließend	
Sonderfarben	auf Anfrage

Maßanfertigung (Ausgehend vom nächsten Normmaß) Aufpreis EUR

Max. Höhe 2200 mm, Max. Breite 1450 mm, ab Höhe 2001: 1250 mm	
Ausnehmung und / oder Schräge	

MODDE 1 SCHIEBETÜR 2-TEILIG

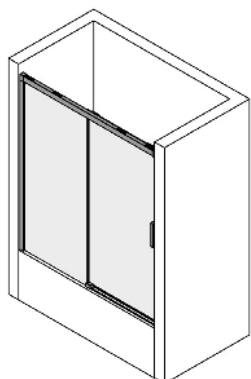

Glasstärke: 6mm
Colli: 1-2

1 Fixteil
1 Schiebeelement
Höhe 1600 mm

Standard 1 Echtglas klar - ESG mit Glas Plus Beschichtung, Profil: silber matt - SMA
Standard 2 Echtglas klar - ESG mit Glas Plus Beschichtung, Profil: silber poliert - SPO
Standard 3 Echtglas klar - ESG mit Glas Plus Beschichtung, Profil: schwarz matt - SWM

Type/ Bestell-Nr.	Verstell- bereich in mm	Einstiegs- breite in mm	Festele- ment in mm	Standard 1 EUR	Standard 2 EUR	Standard 3 EUR
M1-BDS2N 160	1585-1600	713-728	766-781			
M1-BDS2N 170	1685-1700	763-778	816-831			
M1-BDS2N 180	1785-1800	813-828	866-881			

Bestellhinweis: Anschlag Links od. Rechts bekanntgeben

Optionen Aufpreis EUR

ESG satiniert; Spiegelglas	
Teilsatinierung Streifen 900 mm mittig	
Teilsatinierung fließend mittig; ESG satiniert fließend	

Maßanfertigung (Ausgehend vom nächsten Normmaß) Aufpreis EUR

Maximale Höhe 2200 mm, Maximale Breite 1850 mm	
Ausnehmung und / oder Schräge	

MODDE 1 SCHIEBETÜR 2-TEILIG FÜR TRENNWAND

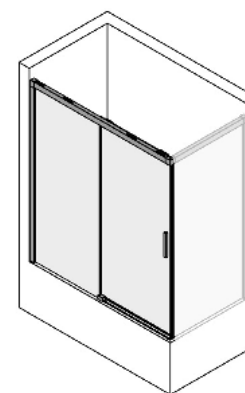

Glasstärke: 6mm
Colli: 1-2

1 Fixteil
1 Schiebeelement
Höhe 1600 mm

Standard 1 Echtglas klar - ESG mit Glas Plus Beschichtung, Profil: silber matt - SMA
Standard 2 Echtglas klar - ESG mit Glas Plus Beschichtung, Profil: silber poliert - SPO
Standard 3 Echtglas klar - ESG mit Glas Plus Beschichtung, Profil: schwarz matt - SWM

Type/ Bestell-Nr.	Verstell- bereich in mm	Einstiegs- breite in mm	Festele- ment in mm	Standard 1 EUR	Standard 2 EUR	Standard 3 EUR
M1-BDS2TW 160	1575-1590	687-702	755-770			
M1-BDS2TW 170	1675-1690	737-752	805-820			
M1-BDS2TW 180	1775-1790	787-802	855-870			

Bestellhinweis: Anschlag Links od. Rechts bekanntgeben

Optionen Aufpreis EUR

ESG satiniert; Spiegelglas	
Teilsatinierung Streifen 900 mm mittig	
Teilsatinierung fließend mittig; ESG satiniert fließend	

Maßanfertigung (Ausgehend vom nächsten Normmaß) Aufpreis EUR

Maximale Höhe 2200 mm, Maximale Breite 1850 mm	
Ausnehmung und / oder Schräge	

MODDE 1 TRENNWAND

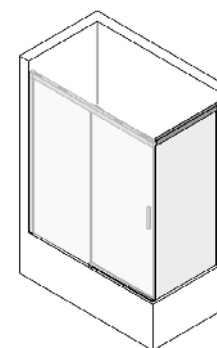

Glasstärke: 6mm
Colli: 1

1 Fixteil
Höhe 1600 mm

Standard 1 Echtglas klar - ESG mit Glas Plus Beschichtung, Profil: silber matt - SMA
Standard 2 Echtglas klar - ESG mit Glas Plus Beschichtung, Profil: silber poliert - SPO
Standard 3 Echtglas klar - ESG mit Glas Plus Beschichtung, Profil: schwarz matt - SWM

Type/ Bestell-Nr.	Verstell- bereich in mm	Einstiegs- breite in mm	Festele- ment in mm	Standard 1 EUR	Standard 2 EUR	Standard 3 EUR
M1-BTW 75	725-740					
M1-BTW 80	775-790					
M1-BTW 90	875-890					

Bestellhinweis: Trennwand Links od. Rechts bekanntgeben

Optionen Aufpreis EUR

ESG satiniert; Spiegelglas	
Teilsatinierung Streifen 900 mm mittig	
Teilsatinierung fließend mittig; ESG satiniert	

Maßanfertigung (Ausgehend vom nächsten Normmaß) Aufpreis EUR

Maximale Höhe 2200 mm, Maximale Breite 1450 mm	
Ausnehmung und / oder Schräge	

BADEWANNEN-ABTRENNUNGEN

JOY FLÜGELTÜR 1-TEILIG

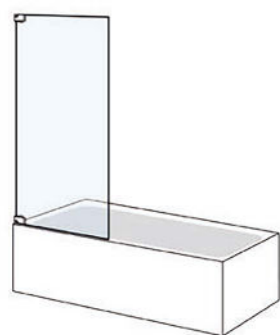

Glasstärke: 8 mm
Colli: 1

1 Flügeltür

Standard Echtglas klar - ESG, Profil: Silber hochglanz - SHG

Type/ Bestell-Nr.	Maßbereich in mm	Einstiegsbreite in mm	Festelement in mm	Standard EUR
----------------------	---------------------	--------------------------	----------------------	-----------------

J-BFT 500-1010

Bestellhinweis: Anschlag links oder rechts bekanntgeben.

Optionen Aufpreis EUR

Glasbeschichtung Glas Plus

ESG satiniert; Spiegelglas

Teilsatinierung Streifen 900 mm mittig

Teilsatinierung fließend mittig; ESG satiniert fließend

Folierung „Decor 8515“ per qm

Maximale Höhe 1700 mm. Maximale Breite 1010 mm. Aufpreis EUR

Ausnehmung und / oder Schräge

JOY FLÜGELTÜR MIT FESTELEMENT



Glasstärke: 8 mm Colli: 1

1 Fixteil
1 Flügeltür
1 Bügel 1523 mm
Höhe 1500 mm
+ Bügelhöhe 33 mm

Standard Echtglas klar - ESG, Profil: Silber hochglanz - SHG

Type/ Bestell-Nr.	Maßbereich in mm	Einstiegsbreite in mm	Festelement in mm	Standard EUR
----------------------	---------------------	--------------------------	----------------------	-----------------

J-BFFT 650-1200

Bestellhinweis: Anschlag links oder rechts bekanntgeben.

Optionen Aufpreis EUR

Glasbeschichtung Glas Plus

ESG satiniert; Spiegelglas

Teilsatinierung Streifen 900 mm mittig

Teilsatinierung fließend mittig; ESG satiniert fließend

Folierung „Decor 8515“ per qm

Maximale Höhe 1700 mm. Maximale Breite 1200 mm. Aufpreis EUR

Ausnehmung und / oder Schräge

BADEWANNEN-ABTRENNUNGEN

Türen mit Hebe-Senk-Mechanismus öffnen nach innen und außen.

JOY FALTTÜRE 2-TEILIG

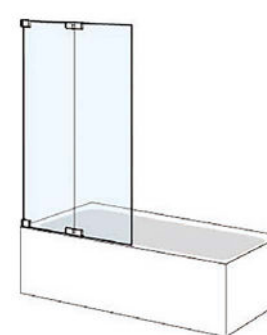

Glasstärke: 8 mm
Colli: 1

2 Falttürenelemente

Standard Echtglas klar - ESG, Profil: Silber hochglanz - SHG

Type/ Bestell-Nr.	Maßbereich in mm	Einstiegsbreite in mm	Festelement in mm	Standard EUR
----------------------	---------------------	--------------------------	----------------------	-----------------

J-BFT 2 600-1200

Bestellhinweis: Anschlag links oder rechts bekanntgeben.

Optionen Aufpreis EUR

Glasbeschichtung Glas Plus

ESG satiniert; Spiegelglas

Teilsatinierung Streifen 900 mm mittig

Teilsatinierung fließend mittig; ESG satiniert fließend

Folierung „Decor 8515“ per qm

Maximale Höhe 1700 mm. Maximale Breite 1200 mm. Aufpreis EUR

Ausnehmung und / oder Schräge

JOY1 FLÜGELTÜR MIT FESTELEMENT



Glasstärke: 8 mm
Colli: 1

1 Flügeltür
1 Fixteil
Höhe 1500 mm
Bügel oder Eckkonsole
nicht enthalten

Standard Echtglas klar - ESG, Profil: Silber hochglanz - SHG

Type/ Bestell-Nr.	Verstellbereich in mm	Einstiegsbreite in mm	Festelement in mm	Standard EUR
----------------------	--------------------------	--------------------------	----------------------	-----------------

J1-BFFT 80 790-805 266

J1-BFFT 90 890-905 266

J1-BFFT 100 990-1005 266

J1-BFFT 120 1190-1205 466

Bestellhinweis: Anschlag links oder rechts bekanntgeben.

Optionen Aufpreis EUR

Glasbeschichtung Glas Plus

ESG satiniert; Spiegelglas

Teilsatinierung Streifen 900 mm mittig

Teilsatinierung fließend mittig; Satino fließend

Folierung „Decor 8515“ per qm

Maßanfertigung (Ausgehend vom nächsten Normmaß) Aufpreis EUR

Maximale Höhe 1700 mm, Maximale Breite 1200 mm

Ausnehmung und / oder Schräge

BADEWANNEN-ABTRENNUNGEN

SOUL FLÜGELTÜR WANDANSCHLAG

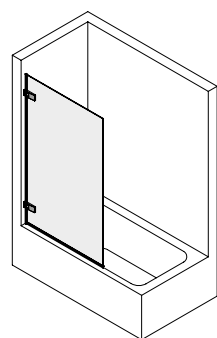

Glasstärke: 6 mm
Colli: 1

1 Flügeltür

Std. 1 Echtglas klar – ESG mit Glas Plus Beschichtung, Profil: Silber hochglanz - SHG
Std. 2 Echtglas klar – ESG mit Glas Plus Beschichtung, Profil: Schwarz matt - SWM

Type/ Bestell-Nr.	Maßbereich der Breite in mm	Einstiegs- breite in mm	Fest- element in mm	Standard 1 EUR	Standard 2 EUR
----------------------	-----------------------------------	-------------------------------	---------------------------	-------------------	-------------------

SO-BFT 275 - 1050

Bestellhinweis: Anschlag links oder rechts bekanntgeben.

Optionen Aufpreis EUR

ESG satiniert; Spiegelglas	
Teilsatinierung Streifen 900 mm mittig	
Teilsatinierung fließend mittig; ESG satiniert fließend	
Sonderfarbe	auf Anfrage

Maximale Höhe 1700 mm. Maximale Breite 1200 mm. Aufpreis EUR

Ausnehmung und / oder Schräge

SOUL FLÜGELTÜR MIT FIXTEIL

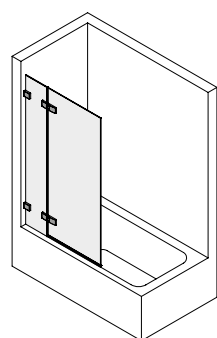

Glasstärke: 6 mm
Fixteil 8 mm
Colli: 1 - 2

1 Fixteil
1 Flügeltür
Eckkonsolenhöhe:
33 mm

Std. 1 Echtglas klar – ESG mit Glas Plus Beschichtung, Profil: Silber hochglanz - SHG
Std. 2 Echtglas klar – ESG mit Glas Plus Beschichtung, Profil: Schwarz matt - SWM

Type/ Bestell-Nr.	Maßbereich der Breite in mm	Einstiegs- breite in mm	Fest- element in mm	Standard 1 EUR	Standard 2 EUR
----------------------	-----------------------------------	-------------------------------	---------------------------	-------------------	-------------------

SO-BFFT 450 - 1550

Bestellhinweis: Anschlag links oder rechts bekanntgeben.

Optionen Aufpreis EUR

ESG satiniert; Spiegelglas	
Teilsatinierung Streifen 900 mm mittig	
Teilsatinierung fließend mittig; ESG satiniert fließend	
Sonderfarbe	auf Anfrage

Maximale Höhe 1700 mm. Maximale Breite 1550 mm. Aufpreis EUR

Ausnehmung und / oder Schräge

Ab einer Gesamtbreite ≥ 1050 mm / ab einer Festelementbreite 300 mm ist eine Eckkonsole (im Lieferumfang enthalten) erforderlich.

BADEWANNEN-ABTRENNUNGEN

SOUL FALTTÜR 2-TEILIG

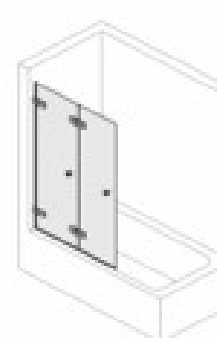

Glasstärke: 6 mm
Colli: 1

2 Falttürelemente
Höhe 1500 mm

Std. 1 Echtglas klar – ESG mit Glas Plus Beschichtung, Profil: Silber hochglanz - SHG
Std. 2 Echtglas klar – ESG mit Glas Plus Beschichtung, Profil: Schwarz matt - SWM

Type/ Bestell-Nr.	Maßbereich der Breite in mm	Einstiegs- breite in mm	Fest- element in mm	Standard 1 EUR	Standard 2 EUR
----------------------	-----------------------------------	-------------------------------	---------------------------	-------------------	-------------------

SO-BFT 2 575 - 999

SO-BFT 2 1000 - 1250

Bestellhinweis: Anschlag links oder rechts bekanntgeben.

Optionen Aufpreis EUR

ESG satiniert; Spiegelglas	
Teilsatinierung Streifen 900 mm mittig	
Teilsatinierung fließend mittig; ESG satiniert fließend	
Sonderfarbe	auf Anfrage

Maximale Höhe 1700 mm. Maximale Breite 1250 mm. Aufpreis EUR

Ausnehmung und / oder Schräge

SOUL 1 FLÜGELTÜR MIT FESTELEMEN 2-TEILIG

Std. 1 Echtglas klar – ESG mit Glas Plus Beschichtung, Profil: Silber hochglanz - SHG
Std. 2 Echtglas klar – ESG mit Glas Plus Beschichtung, Profil: Schwarz matt - SWM

Type/ Bestell-Nr.	Verstellbereich der Breite in mm	Einstiegs- breite in mm	Fest- element in mm	Standard 1 EUR	Standard 2 EUR
----------------------	--	-------------------------------	---------------------------	-------------------	-------------------

SO1-BFFT 80 785 - 800 241

SO1-BFFT 90 885 - 900 241

SO1-BFFT 100 985 - 1000 241

SO1-BFFT 120 1185 - 1200 441

Bestellhinweis: Anschlag links oder rechts bekanntgeben.

Optionen Aufpreis EUR

ESG satiniert; Spiegelglas	
Teilsatinierung Streifen 900 mm mittig	
Teilsatinierung fließend mittig; ESG satiniert fließend	
Sonderfarbe	auf Anfrage

Maßanfertigung: Ausgehend vom nächsten Normalmaß Aufpreis EUR

Maximale Höhe 1700 mm. Maximale Breite 1550 mm.

Ausnehmung und / oder Schräge

Ab einer Gesamtbreite ≥ 1050 mm / ab einer Festelementbreite 300 mm ist eine Eckkonsole (im Lieferumfang enthalten) erforderlich.

BADEWANNEN-ABTRENNUNGEN

BLISS FLÜGELTÜR 1-TEILIG

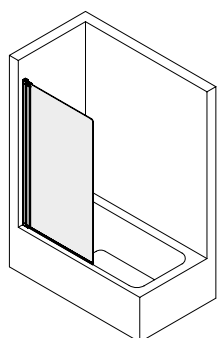

Glasstärke: 6 mm
Colli: 1

1 Flügeltür
Höhe 1400 mm

Std. 1 Echtglas klar - ESG, Profil: Silber matt - SMA **Std. 2** Echtglas klar - ESG, Profil: Silber poliert - SPO

Type/ Bestell-Nr.	Verstellbereich der Breite in mm	Einstiegs- breite in mm	Festelement in mm	Standard 1 EUR	Standard 2 EUR
BL-BFT 75	735 - 750				
BL-BFT 80	785 - 800				

Bestellhinweis: Anschlag links oder rechts bekanntgeben.

Optionen	Aufpreis EUR
Glasbeschichtung Glas Plus	
ESG satiniert; Spiegelglas	
Teilsatinierung 900 mm Streifen mittig	
Teilsatinierung fließend mittig; ESG satiniert fließend	
Sonderfarben	auf Anfrage

Maßanfertigung (ausgehend vom nächsten Normmaß)	Aufpreis EUR
Maximale Höhe: 1700 mm Maximale Breite: 900 mm	
Ausnehmung und / oder Schräge	

BLISS FLÜGELTÜR MIT FESTELEMEN

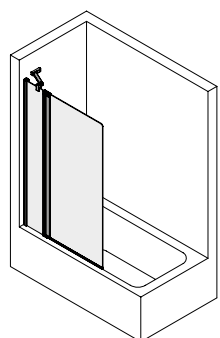

Glasstärke: 6 mm
Colli: 1

1 Flügeltür
1 Fixteil
Eckkonsolenhöhe
33 mm
Höhe 1400 mm

Std. 1 Echtglas klar - ESG, Profil: Silber matt - SMA **Std. 2** Echtglas klar - ESG, Profil: Silber poliert - SPO

Type/ Bestell-Nr.	Verstellbereich der Breite in mm	Einstiegs- breite in mm	Festelement in mm	Standard 1 EUR	Standard 2 EUR
BL-BFFT 75	735 - 750		232		
BL-BFFT 80	785 - 800		232		
BL-BFFT 90	885 - 900		232		
BL-BFFT 100	985 - 1000		258		
BL-BFFT 120	1185 - 1200		458		

Bestellhinweis: Anschlag links oder rechts bekanntgeben

Optionen	Aufpreis EUR
Glasbeschichtung Glas Plus	
ESG satiniert; Spiegelglas	
Teilsatinierung 900 mm Streifen mittig	
Teilsatinierung fließend mittig; ESG satiniert fließend	
Sonderfarben	auf Anfrage

Maßanfertigung (ausgehend vom nächsten Normmaß)	Aufpreis EUR
Maximale Höhe: 1700 mm Maximale Breite: 1400 mm	
Ausnehmung und / oder Schräge	

BADEWANNEN-ABTRENNUNGEN

BLISS FALTTÜR 2-TEILIG

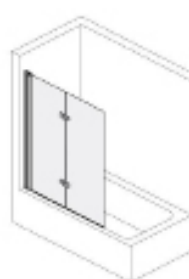

Glasstärke: 6 mm
Colli: 1

2 Falttürenelemente
Höhe 1400 mm

Std. 1 Echtglas klar - ESG, Profil: Silber matt - SMA **Std. 2** Echtglas klar - ESG, Profil: Silber poliert - SPO

Type/ Bestell-Nr.	Verstellbereich der Breite in mm	Einstiegs- breite in mm	Festelement in mm	Standard 1 EUR	Standard 2 EUR
BL-BFT2 110	1085 - 1100				
BL-BFT2 132	1305 - 1320				

Bestellhinweis: Anschlag links oder rechts bekanntgeben.

Optionen	Aufpreis EUR
Glasbeschichtung Glas Plus	
ESG satiniert; Spiegelglas	
Teilsatinierung 900 mm Streifen mittig	
Teilsatinierung fließend mittig; ESG satiniert fließend	
Sonderfarben	auf Anfrage

Maßanfertigung (ausgehend vom nächsten Normmaß)	Aufpreis EUR
Maximale Höhe: 1700 mm Maximale Breite: 1400 mm	
Ausnehmung und / oder Schräge	

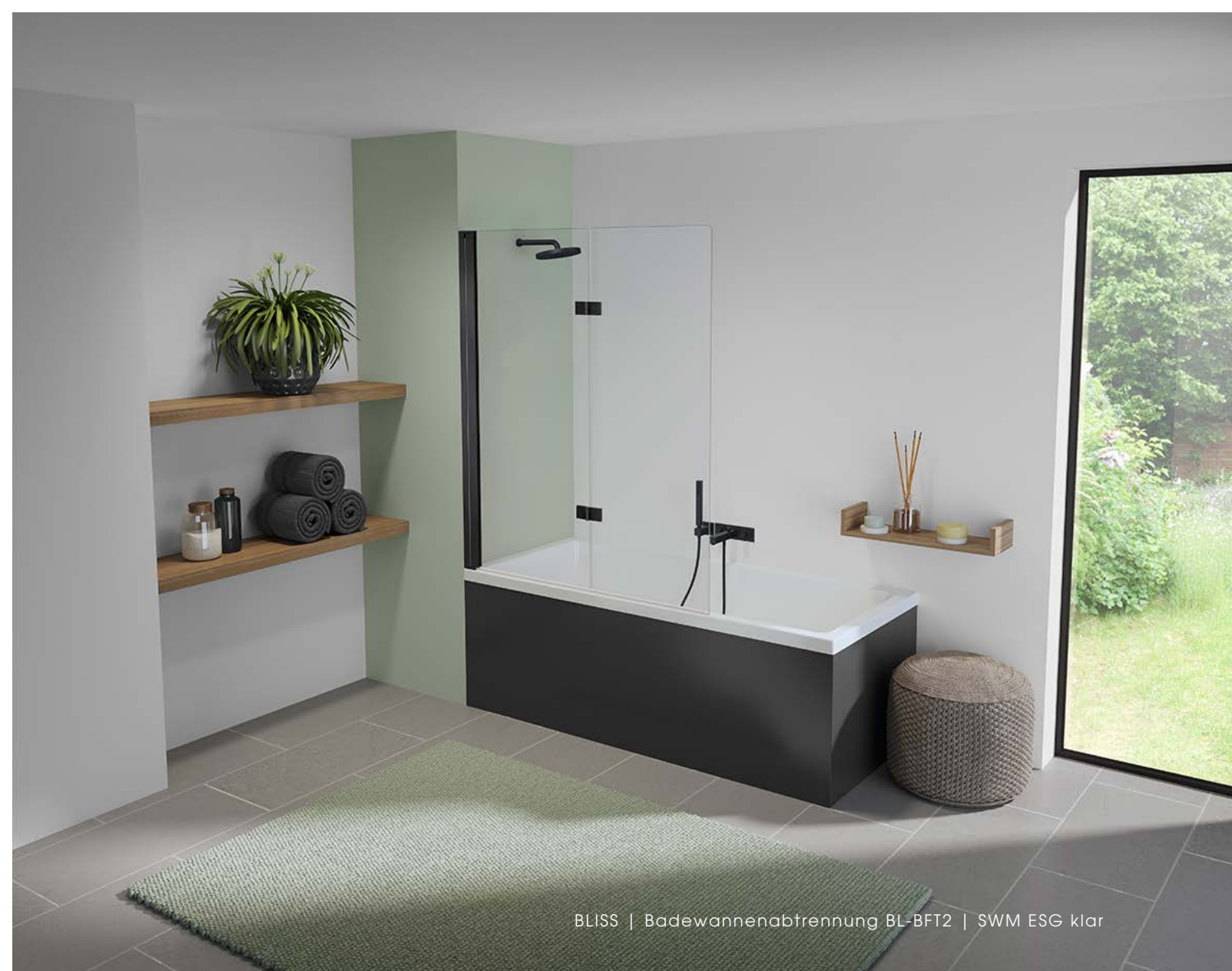

NEW BASIC FLÜGELTÜR 1-TEILIG

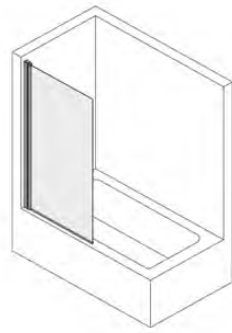

Glasstärke: 6mm
Colli: 1

Flügeltür
Höhe 1400 mm

Standard Echtglas klar - ESG, Profil: Silber matt - SMA

Type/ Bestell-Nr.	Verstellbereich der Breite in mm	Einstiegsbreite in mm	Festelement in mm	Standard EUR
NB-BFT 75	735-755			
NB-BFT 80	785-805			
NB-BFT 90	885-905			

Optionen Aufpreis EUR

Glasbeschichtung Glas Plus

Maßanfertigung (Ausgehend vom nächsten Normmaß) Aufpreis EUR

Maximale Höhe 2000 mm, Breite 250 – 920 mm

Anschlag variabel links oder rechts.

NEW BASIC FLÜGELTÜR MIT FESTELEMENT

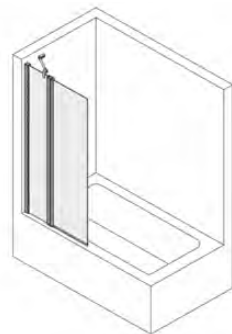

Glasstärke:
Fixteil 6mm
Flügeltür: 4mm
Colli: 1

Höhe 1400 mm

Standard Echtglas klar - ESG, Profil: Silber matt - SMA

Type/ Bestell-Nr.	Verstellbereich der Breite in mm	Einstiegsbreite in mm	Festelement in mm	Standard EUR
NB-BFFT 75	735-755		240	
NB-BFFT 80	785-805		260	
NB-BFFT 90	885-905		354	
NB-BFFT 100	985-1005		394	

Optionen Aufpreis EUR

Glasbeschichtung Glas Plus

Maßanfertigung (Ausgehend vom nächsten Normmaß) Aufpreis EUR

Maximale Höhe 2000 mm, Breite 580 – 1020 mm

Eckkonsole ab 900 mm im Lieferumfang enthalten. Gesamthöhe mit Konsole 1430 mm.
Anschlag variabel links oder rechts.

NEW BASIC FALTTÜR 2-TEILIG



Glasstärke: 6mm
Colli: 1
2 Falttürenelemente

Höhe 1400 mm

Standard Echtglas klar - ESG, Profil: Silber matt - SMA

Type/ Bestell-Nr.	Verstellbereich der Breite in mm	Einstiegsbreite in mm	Festelement in mm	Standard EUR
NB-BFT2 75	735-755			
NB-BFT2 80	785-805			
NB-BFT2 90	885-905			

Optionen Aufpreis EUR

Glasbeschichtung Glas Plus

Maßanfertigung (Ausgehend vom nächsten Normmaß) Aufpreis EUR

Maximale Höhe 2000 mm, Breite 500 – 1020 mm

Anschlag variabel links oder rechts.

S3000 BADEWANNENSCHIEBETÜR 3-TEILIG

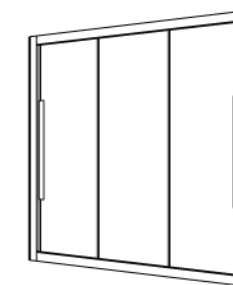

Glasstärke: 3 mm Colli: 1

3 Schiebeelemente
Fußprofil, Höhe 51 mm
Höhe 1600 mm

Standard 1 Echtglas klar - ESG, Profil: Silber matt - SMA

Standard 2 Echtglas klar - ESG, Profil: Silber poliert - SPO

Type/ Bestell-Nr.	Verstellmöglich- keit der Breite in mm	Einstiegs- breite in mm	Festelement in mm	Standard 1 EUR	Standard 2 EUR
3-BWA 1600	1565-1605	948			
3-BWA 1700	1665-1705	1015			
3-BWA 1800	1765-1805	1082			

Optionen Aufpreis EUR

Glasbeschichtung Glas Plus

ESG satiniert

Folierung „Decor 8515“ per qm

Teilsatinierung Streifen 900 mm mittig

Maßanfertigung (Ausgehend vom nächsten Normmaß) Aufpreis EUR

Maximale Höhe 2100 mm, Maximale Breite 2000 mm

F2020

FERTIGDUSCHHE/ECKDUSCHHE 4-TEILIG

Standard Echtglas klar - ESG, Profil: Silber matt - SMA

Type/Bestell-Nr.	Breite in mm	Einstiegsbreite in mm	Standard EUR
F2020	900	510	
Druckschlauchgarnitur à 760 mm, 2-teilig, 1/2", 3/8", ÜWM (Überwurfmutter)			

AUSFÜHRUNG

Mineralguss-Duschwanne 900 x 900 mm

4-teilige Eckdusche Silber matt/Echtglas klar (2 Fixteile, 2 Schiebeelemente)

Rückwände Silber matt/Echtglas ESG satiniert

Funktionssäule mit Thermostatarmatur, Seifenschale, Hand- und Kopfbrause, Brausestange

Sonderanfertigungen und Glas Plus nicht möglich

MASSE

Maximale Höhe 2175 mm

Minimale Höhe 2150 mm

Unterkante Kopfbrause 2000 mm

Anschlussmaß ca. 860 mm

Einstiegsbreite 510 mm

Duschwanne 900 x 900 mm

Höhenverstellung Tasse 60-85 mm

unten offen (keine Schürze möglich)

i ACHTUNG!
Ausschließlich einen milden Reiniger sowie einen weichen Putzlappen verwenden. KEINE Scheuermittel.

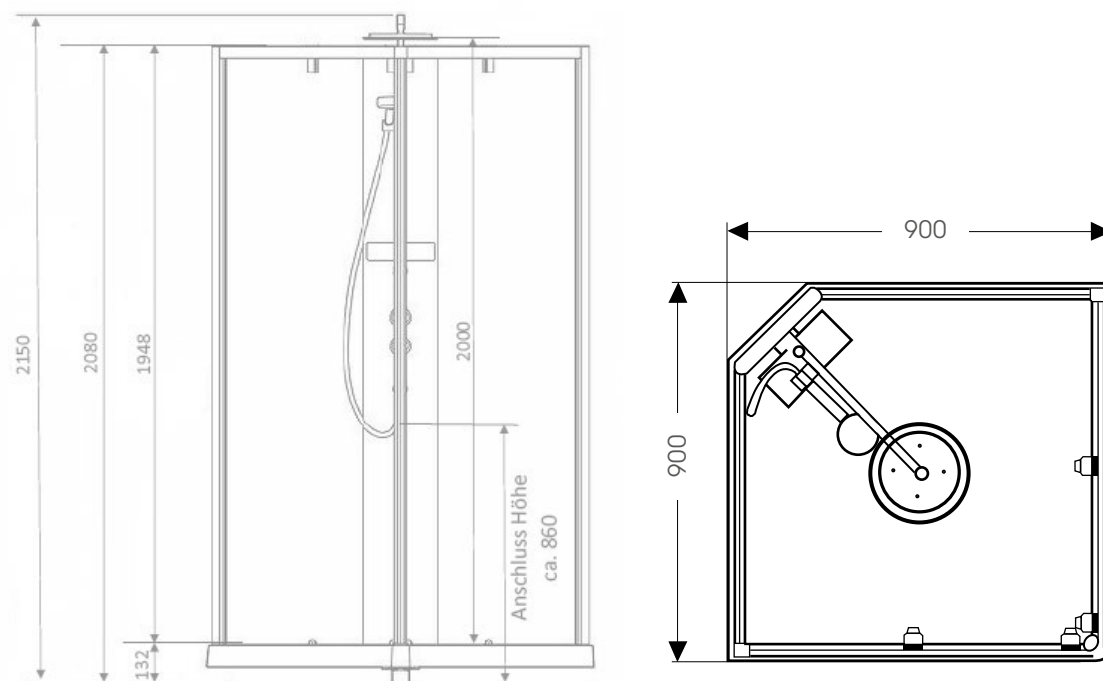

PREMIUM CLEAN...

ALL DAY

Sanitärreiniger 500 ml | EUR 19,00

Der Badreiniger PremiumCLEAN All Day ist perfekt für die milde und pflegende Reinigung von Duschkabinen und verleiht einen frischen Look. Das Reinigungsspray ist besonders schonend und deshalb auch ideal geeignet für die Pflege und Auffrischung von Oberflächenbeschichtungen. Bei regelmäßiger Anwendung entsteht ein wasserabweisender Schutzfilm der die Reinigung zusätzlich erweitert.

SPEZIALTUCH

400 x 400 mm | EUR 14,00

Das PremiumCLEAN Spezialtuch eignet sich perfekt für die streifenfreie Reinigung von Duschkabinen, ohne zu fusseln und ohne dass Wasserflecken zurückbleiben. Durch die feine Textur ist das Spezialtuch auch besonders schonend bei empfindlichen Oberflächen, wie zum Beispiel der CLEAN Beschichtung.

STARTERSET

EUR 46,00

Mit dem PremiumCLEAN Starterset sind Sie und Ihre Kunden bestens gerüstet für eine immer saubere und glänzende Duschkabine. Mit den beiden Reinigungsmitteln PremiumCLEAN All Day und PremiumCLEAN Special wird die Reinigung zum Kinderspiel und das feine PremiumCLEAN Spezialtuch sorgt für streifenfreien Glanz

Im Set inkludiert: PremiumCLEAN All Day | PremiumCLEAN Special | PremiumCLEAN Spezialtuch

SPECIAL

Kalkreiniger 500 ml | EUR 19,00

Der Krafftreiniger PremiumCLEAN Special wirkt besonders stark gegen hartnäckige Kalkablagerungen. Auch Schmutz- und Duschgelrückstände, Wasserflecken und andere Verschmutzungen lassen sich damit zuverlässig und einfach beseitigen. PremiumCLEAN Special sorgt für eine sichtbar glänzende und saubere Duschkabine. Neuer Schmutz setzt sich weniger fest.

FEINPOLIERPASTE

400 x 400 mm | EUR 6,00

Mit der silikonfreien PremiumCLEAN Feinpolierpaste kann die Duschkabine wieder auf Hochglanz poliert werden. Auch hartnäckige Verunreinigungen, wie zum Beispiel Kalkflecken, können dadurch zuverlässig entfernt werden.

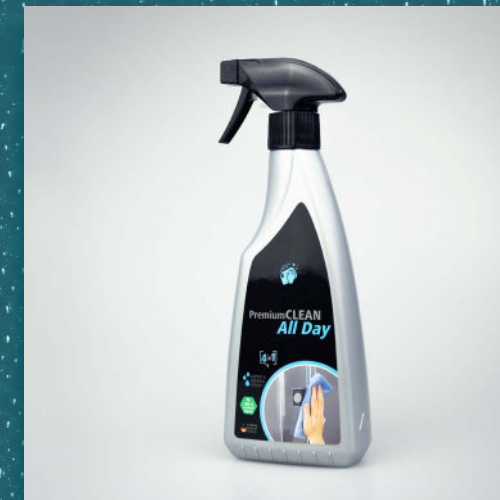

ALL DAY | Sanitärreiniger
Artikel-Nr.: 6055682 | EUR 19,00



SPECIAL | Kalkreiniger
Artikel-Nr.: 6055683 | EUR 19,00



SPEZIALTUCH
Artikel-Nr.: 6055684 | EUR 14,00



FEINPOLIERPASTE
Artikel-Nr.: 6055721 | EUR 6,00



STARTERSET
Artikel-Nr.: 2541293 | EUR 46,00







ZUBEHÖR

Für Sonderlängen wird ein Manipulationsaufschlag von 15,- € auf den jeweiligen Preis verrechnet.

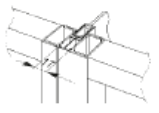
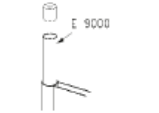
Standard 1 EchtProfil: Silber matt - SMA

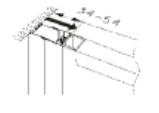
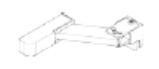
Standard 2 Profil: Silber poliert - SPO und Silber hochglanz - SHG

Standard 3 Profil: Schwarz matt - SWM

Bezeichnung	erhältlich für Serien	Art.-Nr.	Länge in mm	Standard 1 EUR	Standard 2 EUR	Standard 3 EUR
 Verbindungsprofil mit Gelenk für Reihenduschen	Bliss Serie 3000	E 3638	2000			auf Anfrage
 Deckensteher für freistehende Trennwände ausziehbar bis Höhe 3000 mm	Bliss	E 3335 / E 9000	2000			
 Passstück Breite bis 240 mm	Bliss Serie 3000	E 2505 / E 3107	2000			
	Basic	E 2505 / E 3107	1850 / 1950			
 Verbreiterungsprofil zur zusätzlichen variablen Verbreiterung von 34-54 mm	Bliss Serie 3000	E 3402/E 3117	2000			auf Anfrage
 Eckkonsole	alle Serien		Serie angeben			
 Quertraverse (inkl. Anbindung und Bohrung; kürzbar)	alle Serien		1300			
 Quertraverse als T-Verbindung in Kombination mit Q (inkl. Anbindung und Bohrung; kürzbar)	alle Serien		200			
 Glasanbindung für U-Kombi zur Kombination mit EK 500/Q	alle Serien					

 Trennwand mit Deckensteher für WFW (Topseller)	Type/Bestell-Nr.	Verstellmöglichkeit der Breite in mm	SMA/AQA EUR	SMA/ESG EUR
	E-BTW-D 70	655-695		
	E-BTW-D 75	705-745		
	E-BTW-D 80	755-795		

Bestellhinweis: Höhe des Deckensteher und lichte Wannenbreite bekannt geben.

Maßanfertigung (Höhe fix 1400 mm. Maximale Breite 1100 mm)



ZUBEHÖR

Für Sonderlängen wird ein Manipulationsaufschlag von 15,- € auf den jeweiligen Preis verrechnet.

Standard 1 EchtProfil: Silber matt - SMA

Standard 2 Profil: Silber poliert - SPO und Silber hochglanz - SHG

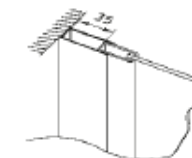
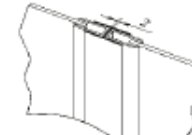
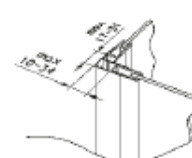
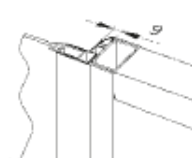
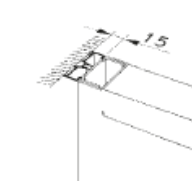
Standard 3 Profil: Schwarz matt - SWM

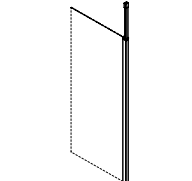
Bezeichnung	erhältlich für Serien	Art.-Nr.	Länge in mm	Standard 1 EUR	Standard 2 EUR	Standard 3 EUR
 Wandprofil für Trennwände zur zusätzlichen Verbreiterung um 30 bis 50 mm	Bliss Serie 3000 BF	E 2554	2000			auf Anfrage
	Basic	E 2554	1850 / 1950			
 Verbindungsprofil für 2 Trennwände in Flucht	Bliss Serie 3000	E 2519	2000			auf Anfrage
	Basic	E 2519	1850 / 1950			
 Verbindungsprofil für 2 Trennwände im Winkel 90°	Bliss Serie 3000	E 3760	2000			auf Anfrage
	Basic	E 2521	1850 / 1950			
 Verbindungsprofil für Dusche mit Trennwand in Flucht	Bliss Serie 3000	E 3762	2000			auf Anfrage
	Basic	FR 30/30	1850 / 1950			
 Verbreiterungsprofil 15 mm	Serie New Basic	E 3993	1850			
	Serie New Basic	E 3993	2000			
	Bliss 3000 BF Serie 3000	E 3000	2000			
	Basic	E 3688	1850 / 1950			
 Quertraverse in Flucht für 6 und 8 mm Glas	Bliss Spirit S1 Joy / Joy 1 Soul / Soul 1		1800			
 Deckensteher für 6 und 8 mm Glas Walk-In, Höhe 3 - 3000 mm	Bliss New Basic Spirit S1 Joy / Joy 1 Soul / Soul 1		2000			



BADUSCHO.AT

FÜR UNS
BESTEHT
EIN BAD

AUS MEHR

ALS NUR

DUSCHEN!

Baduscho

Dusch- u. Badeeinrichtungen
Produktions- u. Vertriebsges. m.b.H

BESTELLANNAHME - TERMINE - ZENTRALE

Heidestraße 9
A - 2433 Margarethen / Moos
Fon +43 (0) 22 30 | 28 05 - 0

info@baduscho.at



Ihr Fachpartner und Baduscho-Berater:

