

# BLISS

## STYLISCH. PASSGENAU. STARK

Die neue Bliss Serie präsentiert sich stylisch, passgenau und stark zugleich. Die anspruchsvolle Ästhetik sorgt mit Profloberflächen in Silber matt oder Silber poliert für den perfekten optischen Akzent zu existierenden Badausstattungen.

Die außerordentliche Vielfalt und auf Wunsch Barrierefreiheit machen die Serie Bliss zum idealen Partner für Wohlfühlbäder. Vielseitig kombinierbar, hochwertige Profile, stylische Optik. Dadurch zeichnet sich die neue Serie Bliss aus.



**TEILGERAHMT**

## ECKDUSCHE MIT PENDELTÜREN 4-TEILIG

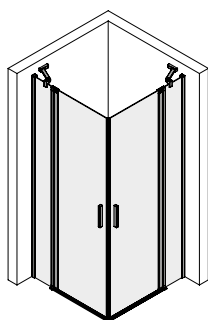

Glasstärke: 6mm  
Colli: 1-2

1 Fixteil  
1 Pendeltür  
Schenkelweise verpackt  
Höhe 2000 mm  
Schwalleiste 6 mm  
Eckkonsolenhöhe 33 mm

**Bestellhinweis:**  
Bestehend aus 2 Schenkeln (Schenkel links und Schenkel rechts bestellen). Preis pro Schenkel.

**Std. 1** Echtglas klar - ESG, Profil: Silber matt - SMA **Std. 2** Echtglas klar - ESG, Profil: Silber poliert - SPO

Type/ Bestell-Nr.	Verstellbereich in mm bei Montage auf Tasse	Einstiegsbreite in mm	Festelement in mm		
BL-EDF-PET 75 S	715 - 730	718	189		
BL-EDF-PET 80 S	765 - 780	789	189		
BL-EDF-PET 90 S	865 - 880	931	189		
BL-EDF-PET 100 S	965 - 980	1035	215		

Type/ Bestell-Nr.	Verstellbereich in mm bei Montage auf Boden	Einstiegsbreite in mm	Festelement in mm		
BL-EDF-PETBO 75 S	741 - 756	718	215		
BL-EDF-PETBO 80 S	791 - 806	789	215		
BL-EDF-PETBO 90 S	891 - 906	931	215		
BL-EDF-PETBO 100S	991 - 1006	1035	241		

### Optionen

Glasbeschichtung Glas Plus  
Satinato; Spiegelglas  
Teilsatinierung 900 mm Streifen mittig  
Teilsatinierung fließend mittig; Satinato fließend  
Sonderfarben

### Maßanfertigung (ausgehend vom nächsten Normmaß)

Maximale Höhe: 2200 mm. Maximale Breite: 1225 mm  
Ausnehmung und / oder Schräge

## ECKDUSCHE MIT PENDELTÜREN 2-TEILIG (1 PENDELTÜR PRO SCHENKEL)

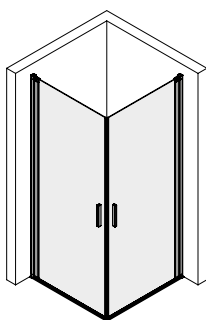

Glasstärke: 6 mm  
Colli: 1

1 Pendeltür  
Schenkelweise verpackt  
Höhe 2000 mm  
Schwalleiste 6 mm

**Bestellhinweis:**  
Bestehend aus 2 Schenkeln (Schenkel links und Schenkel rechts bestellen). Preis pro Schenkel

**Std. 1** Echtglas klar - ESG, Profil: Silber matt - SMA **Std. 2** Echtglas klar - ESG, Profil: Silber poliert - SPO

Type/ Bestell-Nr.	Verstellbereich in mm bei Montage auf Tasse	Einstiegsbreite in mm	Festelement in mm		
BL-ED-PET 75 S	715 - 730	948			
BL-ED-PET 80 S	765 - 780	1018			
BL-ED-PET 90 S	865 - 880	1160			

Type/ Bestell-Nr.	Verstellbereich in mm bei Montage auf Boden	Einstiegsbreite in mm	Festelement in mm		
BL-ED-PETBO 75 S	741 - 756	984			
BL-ED-PETBO 80 S	791 - 806	1055			
BL-ED-PETBO 90 S	891 - 906	1196			

### Optionen

Glasbeschichtung Glas Plus  
Satinato; Spiegelglas  
Teilsatinierung 900 mm Streifen mittig  
Teilsatinierung fließend mittig; Satinato fließend  
Sonderfarben

### Maßanfertigung (ausgehend vom nächsten Normmaß)

Maximale Höhe: 2200 mm Maximale Breite: 1000 mm  
Ausnehmung und / oder Schräge

# BLISS

## ECKFALTDUSCHE 4-TEILIG

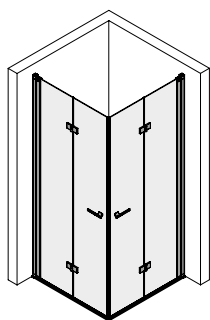

Glasstärke: 6 mm  
Colli: 1-2

2 bewegliche Flügel  
Schenkelweise  
verpackt  
Höhe 2000 mm  
Schwalleiste 6 mm

### Bestellhinweis:

Bestehend aus 2 Schenkeln (Schenkel links und Schenkel rechts bestellen). Preis pro Schenkel

**Std. 1** Echtglas klar - ESG, Profil: Silber matt - SMA **Std. 2** Echtglas klar - ESG, Profil: Silber poliert - SPO

Type/ Bestell-Nr.	Verstellbereich in mm bei Montage auf Tasse	Einstiegs- breite in mm	Festelement in mm		
BL-EFTS 90 S	865 - 880	1144			
BL-EFTS 100 S	965 - 980	1286			
BL-EFTS 120 S	1165 - 1180	1568			

Type/ Bestell-Nr.	Verstellbereich in mm bei Montage auf Boden	Einstiegs- breite in mm	Feste- ment in mm		
BL-EFTS 90 BOS	891 - 906	1174			
BL-EFTS 100 BOS	991 - 1006	1315			
BL-EFTS 120 BOS	1191 - 1206	1598			

### Optionen

Glasbeschichtung Glas Plus

Satinato; Spiegelglas

Teilsatinierung 900 mm Streifen mittig

Teilsatinierung fließend mittig; Satinato fließend

Sonderfarben

### Maßanfertigung (ausgehend vom nächsten Normmaß)

Maximale Höhe: 2100mm Maximale Breite: 1275 mm

Ausnehmung und / oder Schräge

## RUNDDUSCHE 4-TEILIG

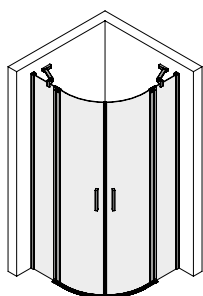

Glasstärke: 6mm  
Colli: 1-2

1 Fixteile  
1 gebogene Pendeltür  
Schenkelweise  
verpackt  
Höhe 2000 mm  
Schwalleiste 6 mm  
Eckkonsolenhöhe:  
33 mm

### Bestellhinweis:

Bestehend aus 2 Schenkeln (Schenkel links und Schenkel rechts bestellen). Preis pro Schenkel

**Std. 1** Echtglas klar - ESG, Profil: Silber matt - SMA **Std. 2** Echtglas klar - ESG, Profil: Silber poliert - SPO

Type/ Bestell-Nr.	Verstellbereich in mm bei Monta- ge auf Tasse	Einstiegs- breite in mm Tassenradius		Festelement in mm Tassenradius	
		500	550	500	550
BL-RD-PET 80 S	765 - 780	793	864	178	128
BL-RD-PET 90 S	865 - 880	793	864	278	228
BL-RD-PET 100 S	965 - 980	793	864	378	328

Type/ Bestell-Nr.	Verstellbereich in mm bei Mon- tage auf Boden	Einstiegs- breite in mm Tassenradius		Festelement in mm Tassenradius	
		500	550	500	550
BL-RD-PETBO 80 S	791 - 806	793	864	204	154
BL-RD-PETBO 90 S	891 - 906	793	864	304	254
BL-RD-PETBO 100 S	991 - 1006	793	864	404	354

### Optionen

Glasbeschichtung Glas Plus

Sonderfarben

Folierung "Dekor 8515" per qm

### Maßanfertigung (ausgehend vom nächsten Normmaß)

Keine Sonderhöhen möglich. Maximale Breite: 1200 mm

Ausnehmung und / oder Schräge

# BLISS

## PENDELTÜR FÜR NISCHE 2-TEILIG

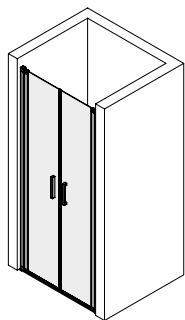

Glasstärke: 6 mm  
Colli: 1-2

2 Pendeltüren  
Höhe 2000 mm  
Schwalleiste 6 mm

**Std. 1** Echtglas klar - ESG, Profil: Silber matt - SMA **Std. 2** Echtglas klar - ESG, Profil: Silber poliert - SPO

Type/ Bestell-Nr.	Verstellbereich in mm bei Montage auf Tasse	Einstiegs- breite in mm	Festelement in mm Tassenradius 500 500		
BL-PET-75	770 - 750	630			
BL-PET-80	770 - 800	680			
BL-PET-90	80 - 900	780			
BL-PET-100	970 - 1000	880			
BL-PET-110	1070 - 1100	980			
BL-PET-120	1170 - 1200	1080			

### Optionen

Glasbeschichtung Glas Plus  
Satinato; Spiegelglas  
Teilsatinierung 900 mm Streifen mittig  
Teilsatinierung fließend mittig; Satinato fließend  
Sonderfarben

### Maßanfertigung (ausgehend vom nächsten Normmaß)

Maximale Höhe: 2200 mm Maximale Breite: 1970 mm  
Ausnehmung und / oder Schräge

## FLÜGELTÜR MIT FESTELEMENT IN NISCHE 2-TEILIG

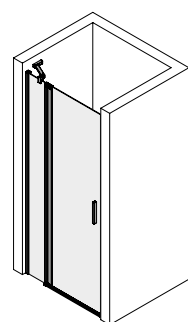

Glasstärke: 6 mm  
Colli: 1-2

1 Fixteil  
1 Flügeltür  
Höhe 2000 mm  
Schwalleiste 6 mm  
Eckkonsolenhöhe  
33 mm

**Std. 1** Echtglas klar - ESG, Profil: Silber matt - SMA **Std. 2** Echtglas klar - ESG, Profil: Silber poliert - SPO

Type/ Bestell-Nr.	Verstellbereich in mm bei Montage auf Tasse	Einstiegs- breite in mm	Festelement in mm		
BL-FTTW-N 80	770 - 800	514	205		
BL-FTTW-N 90	870 - 900	614	205		
BL-FTTW-N 100	970 - 1000	688	231		
BL-FTTW-N 120	1170 - 1200	688	431		
BL-FTTW-N 140	1370 - 1400	688	631		
BL-FTTW-N 160	1570 - 1600	688	831		

Bestellhinweis: Anschlag links oder rechts bekanntgeben.

### Optionen

Glasbeschichtung Glas Plus  
Satinato; Spiegelglas  
Teilsatinierung 900 mm Streifen mittig  
Teilsatinierung fließend mittig; Satinato fließend  
Sonderfarben

### Maßanfertigung (ausgehend vom nächsten Normmaß)

Maximale Höhe: 2200 mm Maximale Breite: 1800 mm  
Ausnehmung und / oder Schräge

# BLISS

## PENDELTÜR 2-TEILIG FÜR TRENNWAND



Glasstärke: 6 mm  
Colli: 1 - 2

2 Pendeltüren  
Höhe 2000 mm  
Schwalleiste 6 mm  
+ Bügelhöhe 33 mm

**Std. 1** Echtglas klar - ESG, Profil: Silber matt - SMA **Std. 2** Echtglas klar - ESG, Profil: Silber poliert - SPO

Type/ Bestell-Nr.	Verstellbereich in mm bei Montage auf Tasse	Einstiegs- breite in mm	Festelement in mm		
BL-PET-TW 75	710 - 740	596			
BL-PET-TW 80	760 - 790	646			
BL-PET-TW 90	860 - 890	746			
BL-PET-TW 100	960 - 990	846			
BL-PET-TW 110	1060 - 1090	946			
BL-PET-TW 120	1160 - 1190	1046			

**Std. 1** Echtglas klar - ESG, Profil: Silber matt - SMA **Std. 2** Echtglas klar - ESG, Profil: Silber poliert - SPO

Type/ Bestell-Nr.	Verstellbereich in mm bei Mont- age auf Boden	Einstiegs- breite in mm	Festelement in mm		
BL-PET-TWBO 75	725 - 755	611			
BL-PET-TWBO 80	775 - 805	661			
BL-PET-TWBO 90	875 - 905	761			
BL-PET-TWBO 100	975 - 1005	861			
BL-PET-TWBO 110	1075 - 1105	961			
BL-PET-TWBO 120	1175 - 1205	1061			

### Optionen

Glasbeschichtung Glas Plus

Satinato; Spiegelglas

Teilsatinierung 900 mm Streifen mittig

Teilsatinierung fließend mittig; Satinato fließend

Sonderfarben

### Maßanfertigung (ausgehend vom nächsten Normmaß)

Maximale Höhe: 2200 mm Maximale Breite: 1970 mm

Ausnehmung und / oder Schräge

## SCHARNIERE UND GRIFFE



Scharnier Faltduschen



Griff Faltduschen



Griff Pendeltüren SPO



Griff Pendeltüren in SWM

# BLISS

## FLÜGELTÜR MIT FESTELEMENT FÜR TRENNWAND

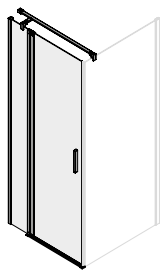

**Std. 1** Echtglas klar - ESG, Profil: Silber matt - SMA **Std. 2** Echtglas klar - ESG, Profil: Silber poliert - SPO

Type/ Bestell-Nr.	Verstellbereich in mm bei Montage auf Tasse	Einstiegs- breite in mm	Festelement in mm		
BL-FFT-TW 80	775 - 790	514	216		
BL-FFT-TW 90	875 - 890	614	216		
BL-FFT-TW 100	975 - 990	688	242		
BL-FFT-TW 120	1175 - 1190	688	442		
BL-FFT-TW 140	1375 - 1390	688	642		
BL-FFT-TW 160	1575 - 1590	688	842		

Bestellhinweis: Anschlag links oder rechts bekanntgeben.

Glasstärke: 6 mm  
Colli: 1-2

**Std. 1** Echtglas klar - ESG, Profil: Silber matt - SMA **Std. 2** Echtglas klar - ESG, Profil: Silber poliert - SPO

1 Fixteil  
1 Pendeltür  
Höhe 2000 mm  
Schwalleiste  
6 mm  
+ Bügelhöhe  
33 mm

Type/ Bestell-Nr.	Verstellbereich in mm bei Montage auf Boden	Einstiegs- breite in mm	Festelement in mm		
BL-FFT-TWBO 80	790 - 805	514	231		
BL-FFT-TWBO 90	890 - 905	614	231		
BL-FFT-TWBO 100	990 - 1005	688	257		
BL-FFT-TWBO 120	1190 - 1205	688	457		
BL-FFT-TWBO 140	1390 - 1405	688	657		
BL-FFT-TWBO 160	1590 - 1605	688	857		

Bestellhinweis: Anschlag links oder rechts bekanntgeben.

### Optionen

Glasbeschichtung Glas Plus

Satinato; Spiegelglas

Teilsatinierung 900 mm Streifen mittig

Teilsatinierung fließend mittig; Satinato fließend

Sonderfarben

### Maßanfertigung (ausgehend vom nächsten Normmaß)

Maximale Höhe: 2200 mm Maximale Breite: 1800 mm

Ausnehmung und / oder Schräge

## VERSTELLBEREICHE

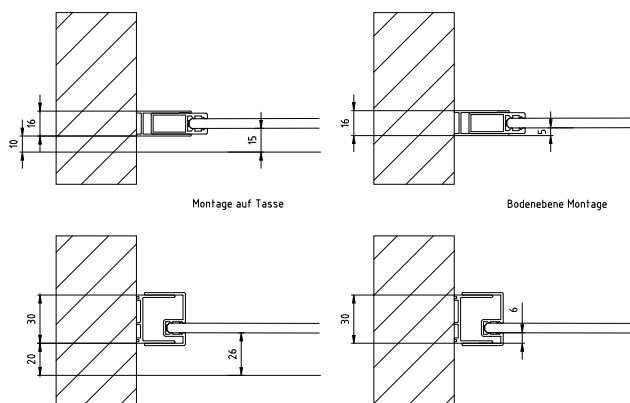
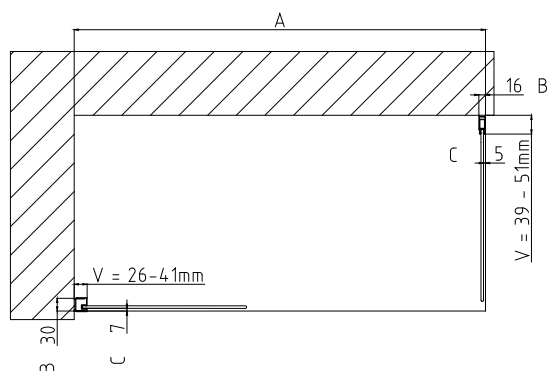

# BLISS

## FLÜGELTÜR IN NISCHE

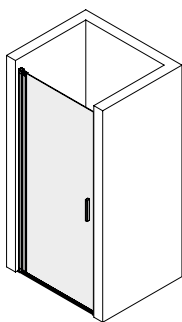

Glasstärke: 6 mm  
Colli: 1

1 Flügeltür  
Höhe 2000 mm  
Schwalleiste 6 mm

**Std. 1** Echtglas klar - ESG, Profil: Silber matt - SMA **Std. 2** Echtglas klar - ESG, Profil: Silber poliert - SPO

Type/ Bestell-Nr.	Verstellbereich in mm bei Montage auf Tasse	Einstiegs- breite in mm	Festelement in mm		
BL-FT-N 75	720 - 750	649			
BL-FT-N 80	770 - 800	699			
BL-FT-N 90	870 - 900	799			
BL-FT-N 100	970 - 1000	899			

Bestellhinweis: Anschlag links oder rechts bekanntgeben

### Optionen

Glasbeschichtung Glas Plus

Satinato; Spiegelglas

Teilsatinierung 900 mm Streifen mittig

Teilsatinierung fließend mittig; Satinato fließend

Sonderfarben

### Maßanfertigung (ausgehend vom nächsten Normmaß)

Maximale Höhe: 2200 mm Maximale Breite: 1050 mm

Ausnehmung und / oder Schräge

## FLÜGELTÜR FÜR TRENNWAND 1-TEILIG

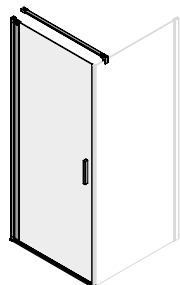

Glasstärke: 6 mm  
Colli: 1

1 Flügeltür  
Höhe 2000 mm  
Schwalleiste 6 mm  
+ Bügelhöhe 33 mm

**Std. 1** Echtglas klar - ESG, Profil: Silber matt - SMA **Std. 2** Echtglas klar - ESG, Profil: Silber poliert - SPO

Type/ Bestell-Nr.	Verstellbereich in mm bei Montage auf Tasse	Einstiegs- breite in mm	Festelement in mm		
BL-FT-TW 75	725 - 740	650			
BL-FT-TW 80	775 - 790	700			
BL-FT-TW 90	875 - 890	800			
BL-FT-TW 100	975 - 990	900			

Bestellhinweis: Anschlag links oder rechts bekanntgeben

**Std. 1** Echtglas klar - ESG, Profil: Silber matt - SMA **Std. 2** Echtglas klar - ESG, Profil: Silber poliert - SPO

Type/ Bestell-Nr.	Verstellbereich in mm bei Montage auf Boden	Einstiegs- breite in mm	Festelement in mm		
BL-FT-TWBO 75	740 - 755	665			
BL-FT-TWBO 80	790 - 805	715			
BL-FT-TWBO 90	890 - 905	815			
BL-FT-TWBO 100	990 - 1005	915			

Bestellhinweis: Anschlag links oder rechts bekanntgeben

### Optionen

Glasbeschichtung Glas Plus

Satinato; Spiegelglas

Teilsatinierung 900 mm Streifen mittig

Teilsatinierung fließend mittig; Satinato fließend

Sonderfarben

### Maßanfertigung (ausgehend vom nächsten Normmaß)

Maximale Höhe: 2200 mm Maximale Breite: 1050 mm

Ausnehmung und / oder Schräge



# BLISS

## FLÜGELTÜR MIT TRENNWAND IN FLUCHT IN NICHE 2-TEILIG

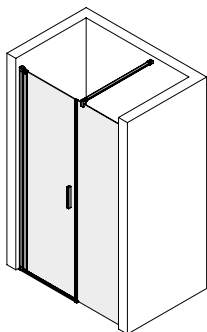

Glasstärke: 6 mm  
Colli: 1-2

1 Fixteil  
1 Flügeltür  
Höhe 2000 mm  
Schwalleiste 6 mm  
+ Bügelhöhe 33 mm

**Std.1** Echtglas klar - ESG, Profil: Silber matt - SMA **Std.2** Echtglas klar - ESG, Profil: Silber poliert - SPO

Type/ Bestell-Nr.	Verstellbereich in mm bei Montage auf Tasse	Einstiegs- breite in mm	Festelement in mm		
BL-FTF-N 120	1170 - 1200	588	517		
BL-FTF-N 140	1370 - 1400	688	617		
BL-FTF-N 160	1570 - 1600	688	817		
BL-FTF-N 180	1770 - 1800	738	967		

Bestellhinweis Anschlag links oder rechts bekanntgeben

### Optionen

Glasbeschichtung Glas Plus

Satinato; Spiegelglas

Teilsatinierung 900 mm Streifen mittig

Teilsatinierung fließend mittig; Satinato fließend

Sonderfarben

### Maßanfertigung (ausgehend vom nächsten Normmaß)

Maximale Höhe: 2200 mm Maximale Breite: 2050 mm

Ausnehmung und / oder Schräge

## FALTTÜR IN NICHE 2-TEILIG

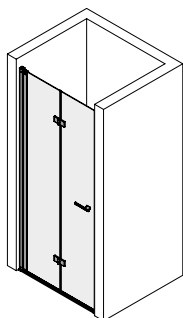

Glasstärke: 6 mm  
Colli: 1

2 Falttürenelemente  
Höhe 2000 mm  
Schwalleiste 6 mm

**Std.1** Echtglas klar - ESG, Profil: Silber matt - SMA **Std.2** Echtglas klar - ESG, Profil: Silber poliert - SPO

Type/ Bestell-Nr.	Verstellbereich in mm bei Montage auf Tasse	Einstiegs- breite in mm	Festelement in mm		
BL-NFAT 75	720 - 750	638			
BL-NFAT 80	770 - 800	688			
BL-NFAT 90	870 - 900	788			
BL-NFAT 100	970 - 1000	888			

Bestellhinweis: Anschlag links oder rechts bekanntgeben

### Optionen

Glasbeschichtung Glas Plus

Satinato; Spiegelglas

Teilsatinierung 900 mm Streifen mittig

Teilsatinierung fließend mittig; Satinato fließend

Sonderfarben

### Maßanfertigung (ausgehend vom nächsten Normmaß)

Maximale Höhe: 2100 mm Maximale Breite: 1250 mm

Ausnehmung und / oder Schräge



# BLISS

## FALTTÜR FÜR TRENNWAND 2-TEILIG

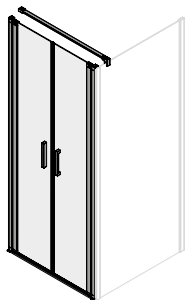

Glasstärke: 6 mm  
Colli: 1

2 Falttürelemente  
Höhe 2000 mm  
Schwalleiste 6 mm  
+ Bügelhöhe 33 mm

**Std. 1** Echtglas klar - ESG, Profil: Silber matt - SMA **Std. 2** Echtglas klar - ESG, Profil: Silber poliert - SPO

Type/ Bestell-Nr.	Verstellbereich in mm bei Montage auf Tasse	Einstiegs- breite in mm	Festelement in mm		
BL-TWFAT 75	725 - 740	648			
BL-TWFAT 80	775 - 790	698			
BL-TWFAT 90	875 - 890	798			
BL-TWFAT 100	975 - 990	898			

Bestellhinweis: Anschlag links oder rechts bekanntgeben

**Std. 1** Echtglas klar - ESG, Profil: Silber matt - SMA **Std. 2** Echtglas klar - ESG, Profil: Silber poliert - SPO

Type/ Bestell-Nr.	Verstellbereich in mm bei Montage auf Boden	Einstiegs- breite in mm	Festelement in mm		
BL-TWFATBO 75	740 - 755	663			
BL-TWFATBO 80	790 - 805	713			
BL-TWFATBO 90	890 - 905	813			
BL-TWFATBO 100	990 - 1005	913			

Bestellhinweis: Anschlag links oder rechts bekanntgeben

### Optionen

Glasbeschichtung Glas Plus

Satinato; Spiegelglas

Teilsatinierung 900 mm Streifen mittig

Teilsatinierung fließend mittig; Satinato fließend

Sonderfarben

### Maßanfertigung (ausgehend vom nächsten Normmaß)

Maximale Höhe: 2100 mm Maximale Breite: 1250 mm

Ausnehmung und / oder Schräge



Pendeltür 2-teilig für Trennwand mit verkürzter Trennwand BL-PET + BL-TWK

# BLISS

## TRENNWAND

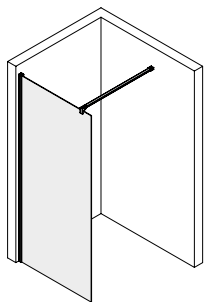

Glasstärke: 6 mm  
Colli: 1

1 Fixteil  
Höhe 2000 mm  
+ Bügelhöhe 33 mm

**Std. 1** Echtglas klar - ESG, Profil: Silber matt - SMA **Std. 2** Echtglas klar - ESG, Profil: Silber poliert - SPO

Type/ Bestell-Nr.	Verstellbereich in mm bei Montage auf Tasse	Einstiegs- breite in mm	Festelement in mm		
BL-TW 75	715 - 730				
BL-TW 80	765 - 780				
BL-TW 90	865 - 880				
BL-TW 100	965 - 980				
BL-TW 120	1165 - 1180				

Bestellhinweis: Anschlag links oder rechts bekanntgeben

**Std. 1** Echtglas klar - ESG, Profil: Silber matt - SMA **Std. 2** Echtglas klar - ESG, Profil: Silber poliert - SPO

Type/ Bestell-Nr.	Verstellbereich in mm bei Montage auf Boden	Einstiegs- breite in mm	Festelement in mm		
BL-TWBO 75	741 - 756				
BL-TWBO 80	791 - 806				
BL-TWBO 90	891 - 906				
BL-TWBO 100	991 - 1006				
BL-TWBO 120	1191 - 1206				

Bestellhinweis: Anschlag links oder rechts bekanntgeben

### Optionen

- Glasbeschichtung Glas Plus
- Satinato; Spiegelglas
- Teilsatinierung 900 mm Streifen mittig
- Teilsatinierung fließend mittig; Satinato fließend
- Sonderfarben

### Maßanfertigung (ausgehend vom nächsten Normmaß)

Maximale Höhe: 2200 mm Maximale Breite: 1300 mm

Ausnehmung und / oder Schräge

## HEBEKURVE

